

# キャンパス案内

## 当別キャンパスマップ

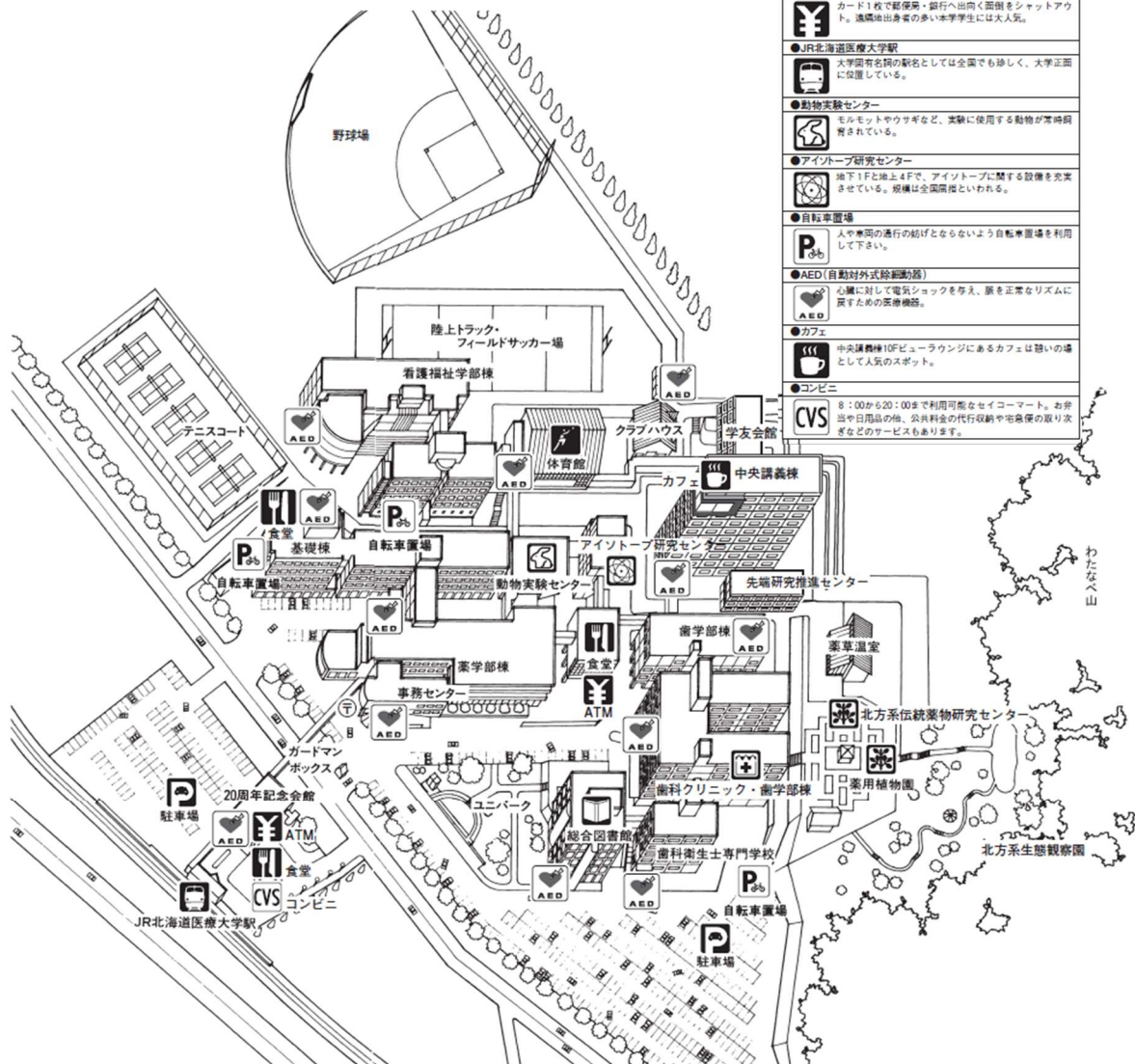



- 体育館**  
 スポーツだけでなく、いろいろなセレモニーの場として広く利用される多目的ホール。
- 北方系伝統薬物研究センター**  
 北方系伝統薬物の解剖、生体節感覚神経の薬理薬理立と薬理作用を明らかにする。1F資料室、薬理設備、薬理のオープン研究室、2F実験室、薬理室、薬理作用を明らかにする。2F実験室から生体薬理実験が一望できる。
- 薬用植物園**  
 公園としての機能も持ち合わせた園内では、薬草や薬草などが栽培され、薬の研究に使われている。
- 食堂**  
 3か所に点在する食堂が旺盛な食生活を満たしてくれる。学内には書店「丸善」、器材店「モリタ」も出店している。
- 駐車場**  
 収容台数は650台。
- 総合図書館**  
 5階建ての総合図書館。各学部とは渡り廊下と地下通路で結ばれている。
- 歯科クリニック**  
 歯科、小児歯科、矯正歯科、歯科口腔外科の4科からなる医療機関。「白い歯外来」などの専門外来が7科目、訪問歯科診療も実施。
- ATM**  
 カード1枚で郵便局・銀行へ出向く面倒をシャットアウト。通学途出身者の多い本学学生には大人気。
- JR北海道医療大学駅**  
 大学固有名称の駅名としては全国でも珍しく、大学正面に位置している。
- 動物実験センター**  
 モルモットやウサギなど、実験に使用する動物が常時飼育されている。
- アイソトープ研究センター**  
 地下1Fと地上4Fで、アイソトープに関する設備を充実させている。規模は全国屈指といわれる。
- 自転車置場**  
 人や車の通行の妨げとならないよう自転車置場を利用して下さい。
- AED (自動体外式除細動器)**  
 心臓に対して電気ショックを与え、脈を正常なリズムに戻すための医療機器。
- カフェ**  
 中央講義棟10Fビュララジにあるカフェは隠れ場所として人気のスポット。
- コンビニ**  
 8:00から20:00まで利用可能なセイコーマート。お弁当や日用品の他、公共料金の代行収納や宅急便の取り次ぎなどのサービスもあります。

# 学内マップ

## 基礎棟・薬学部

 トイレ

 車いす対応トイレ

 エレベーター  
(車いす対応)

 公衆電話

 郵便ポスト

 AED

 ATM

 HNNET Wi-Fi  
アクセスポイント

 学生用掲示版

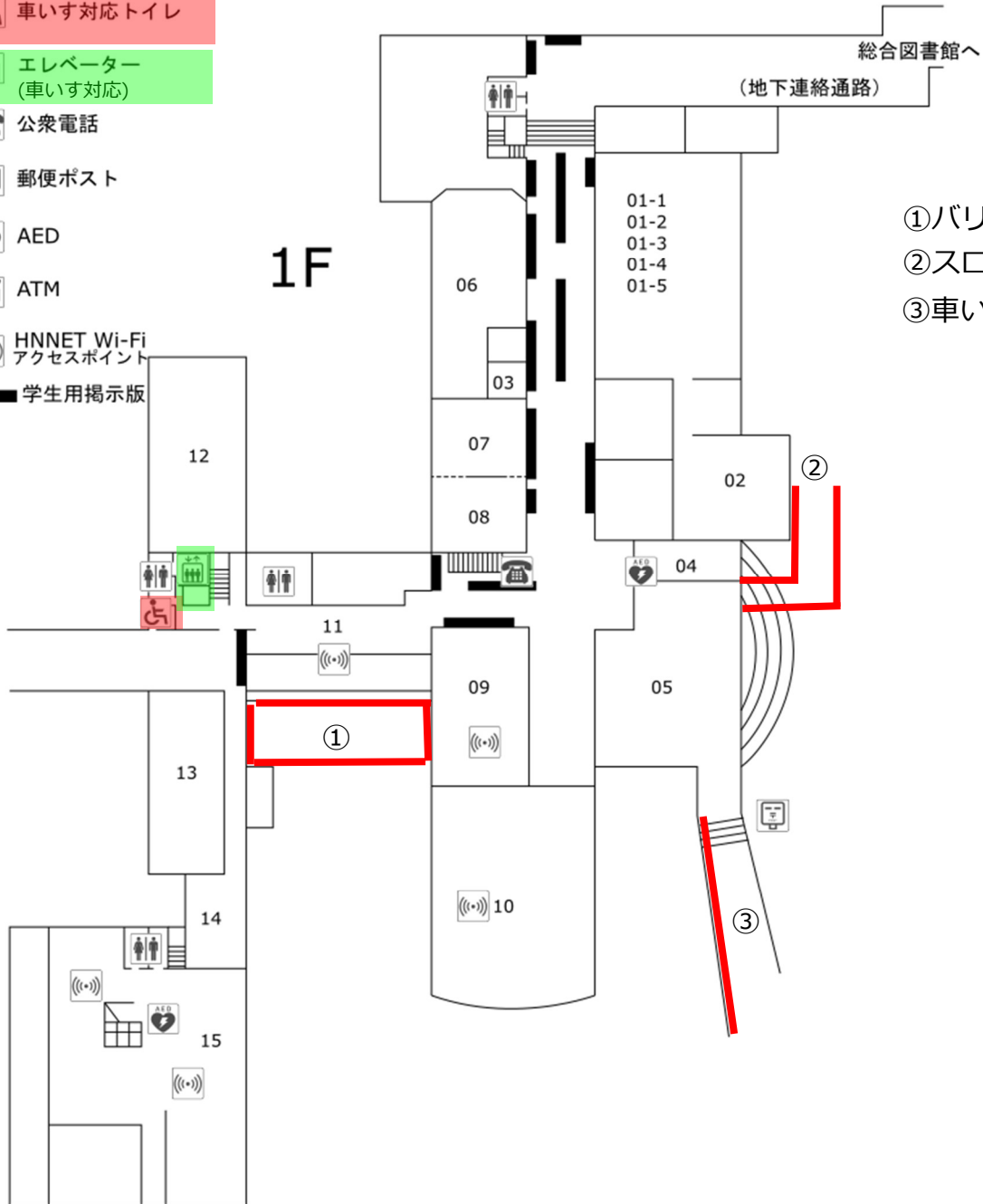

- ① バリアフリー駐車場
- ② スロープ
- ③ 車いす用昇降機



歯学部棟 2Fへ  
先端研究推進センターへ  
中央講義棟 2Fへ

中央食堂 2F

③  
学友会館へ  
クラブハウス・武道場へ  
体育館へ

3F

基礎棟



4F



基礎棟

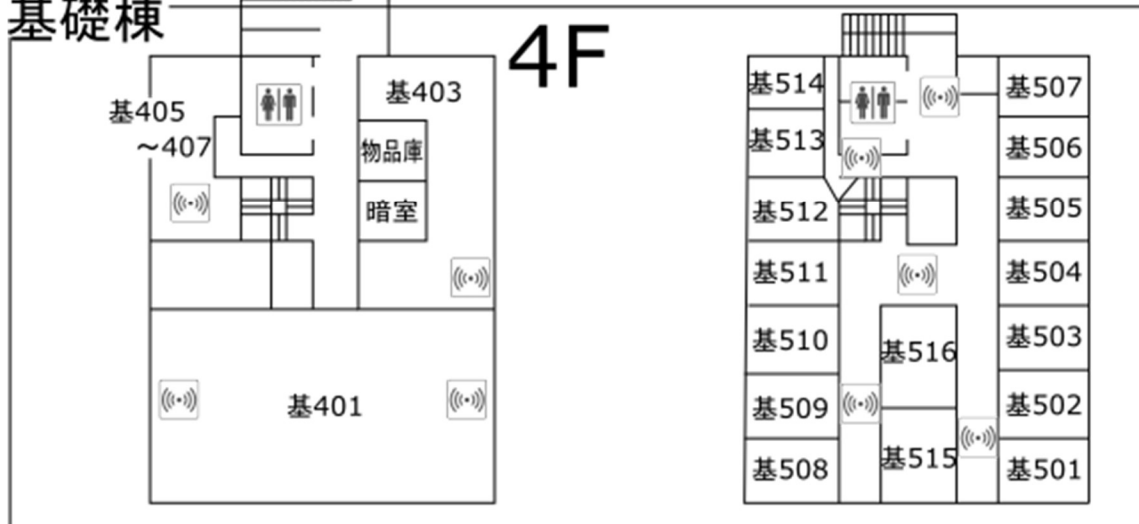

4F

5F

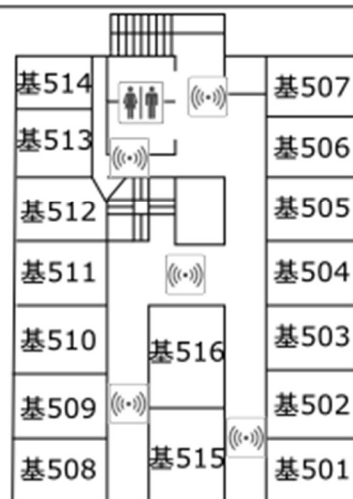

# 衛生士専門学校

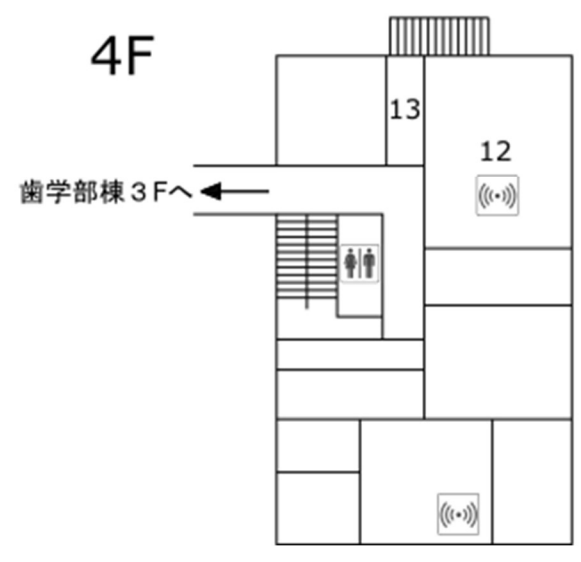
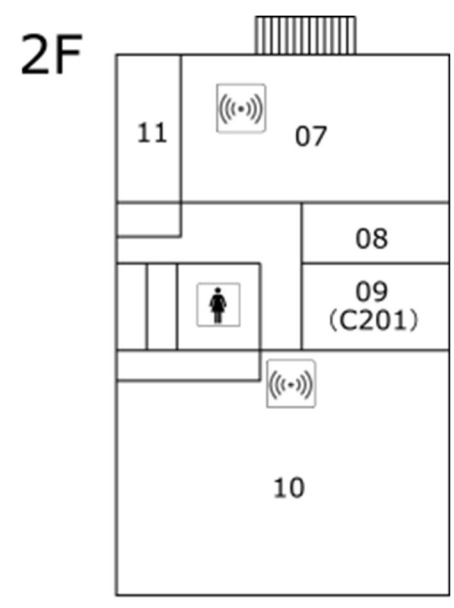
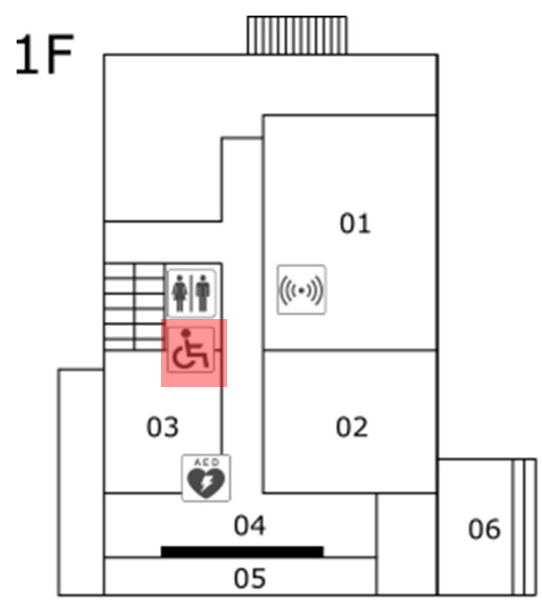

歯学部・歯科クリニック・心理科学部・リハビリテーション科学部・先端研究推進  
センター

B1F

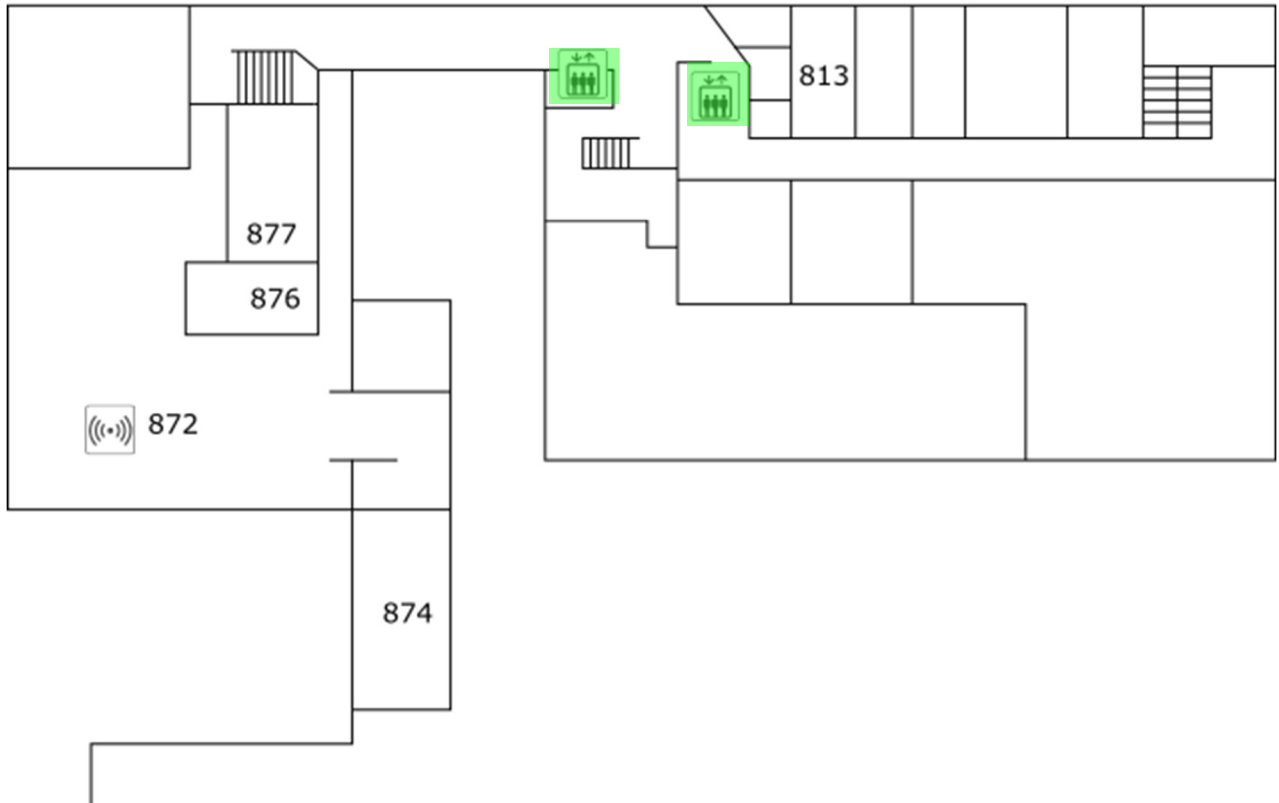

# 先端研究推進 センター 1F

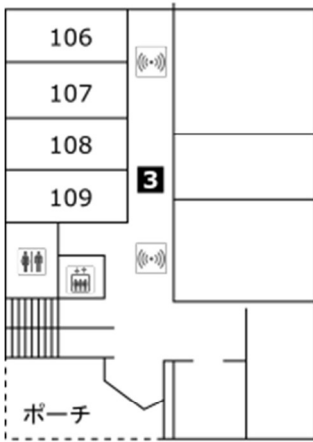

# 歯学部棟 1F

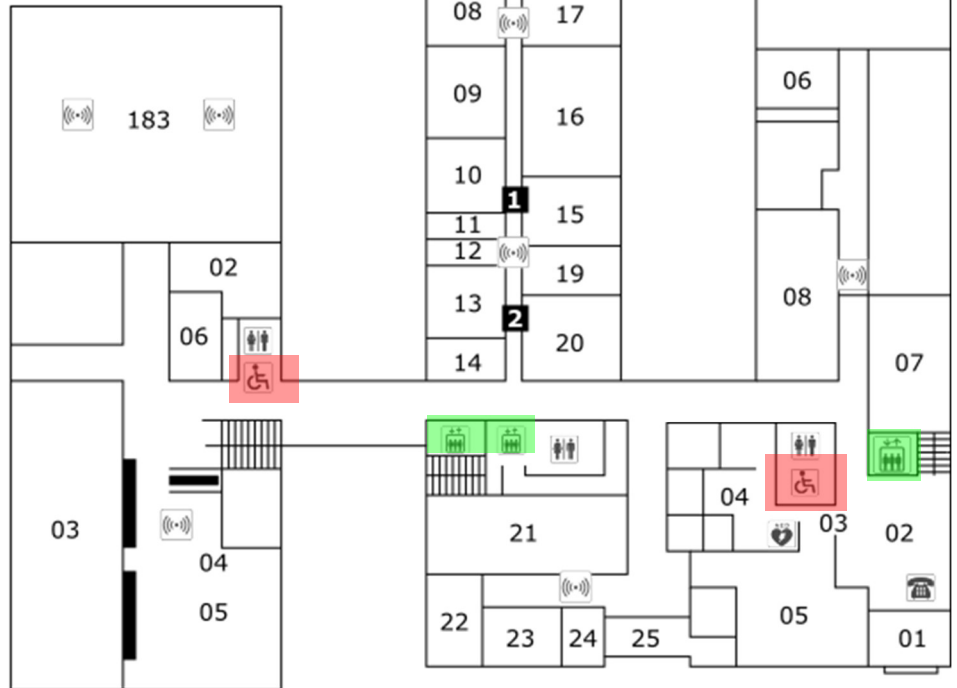



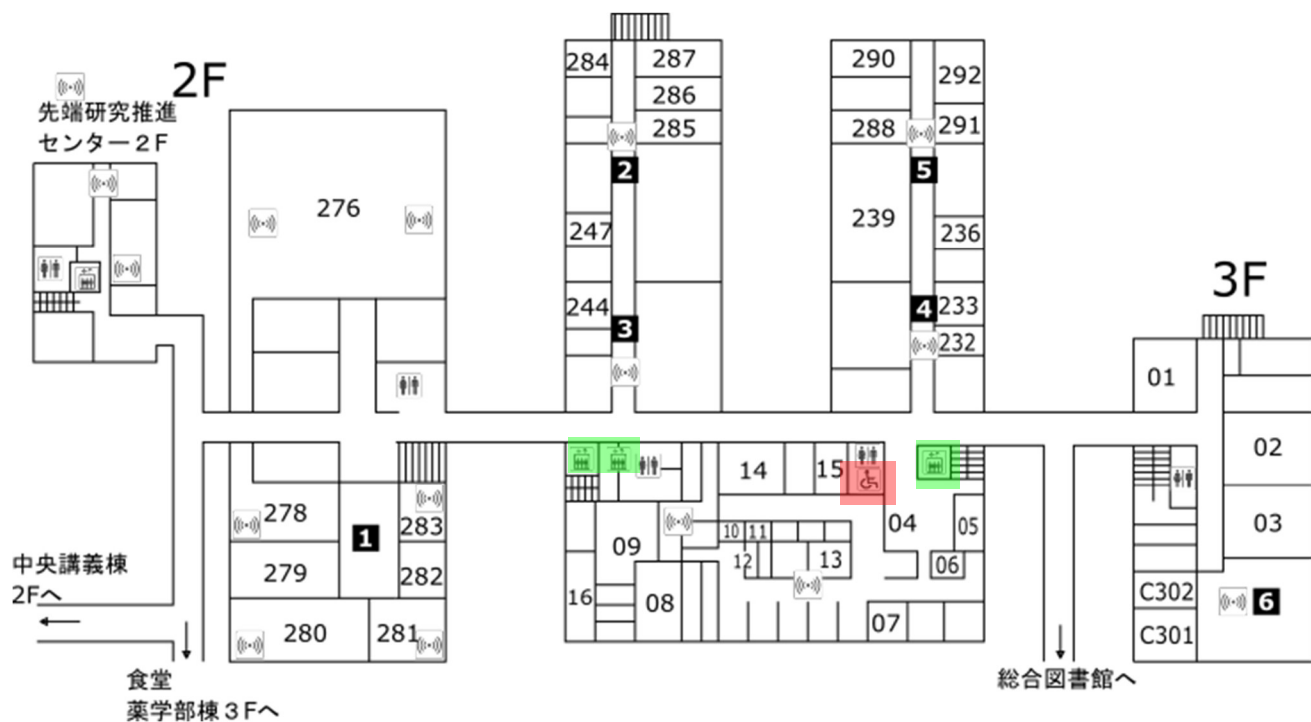

3F

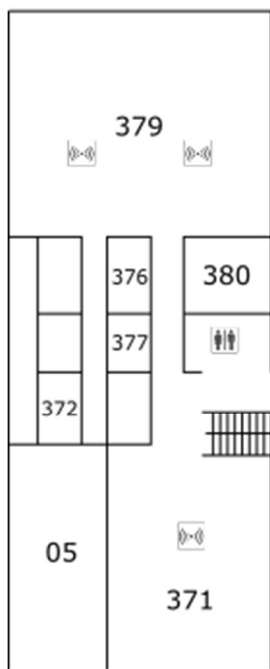

4F

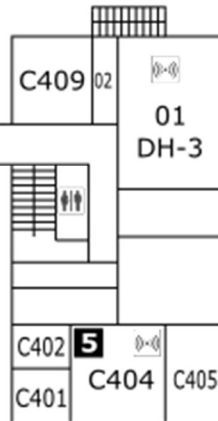

# 4F

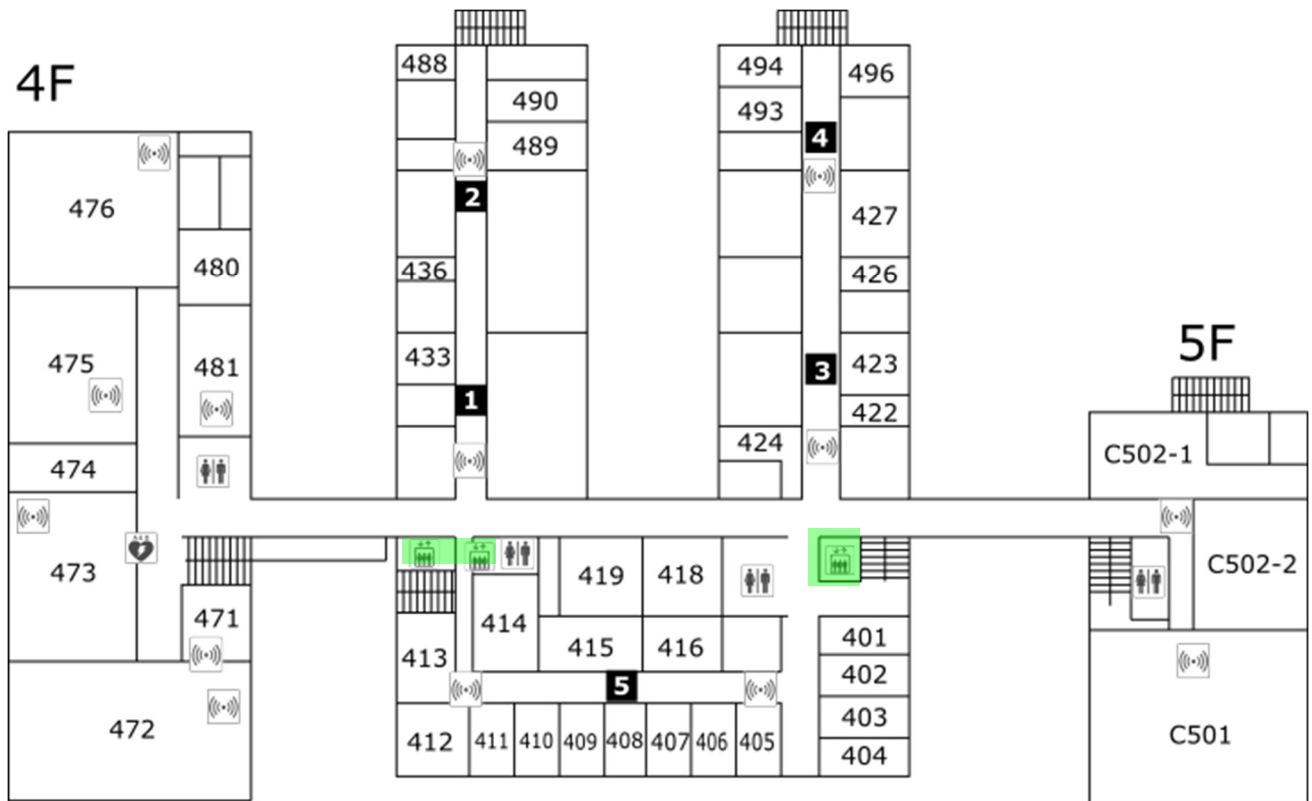

# 5F

# 5F

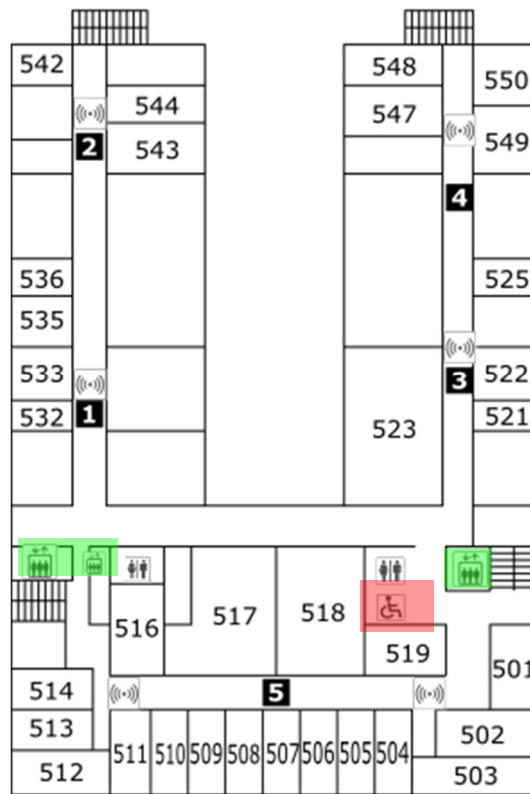

# 6F

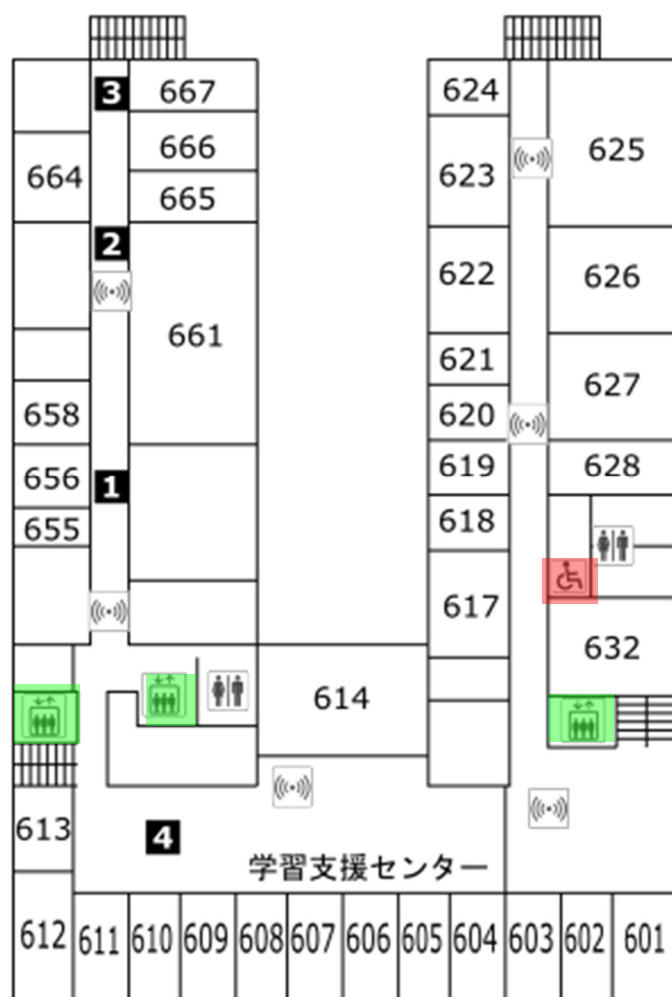

看護福祉学部

1F

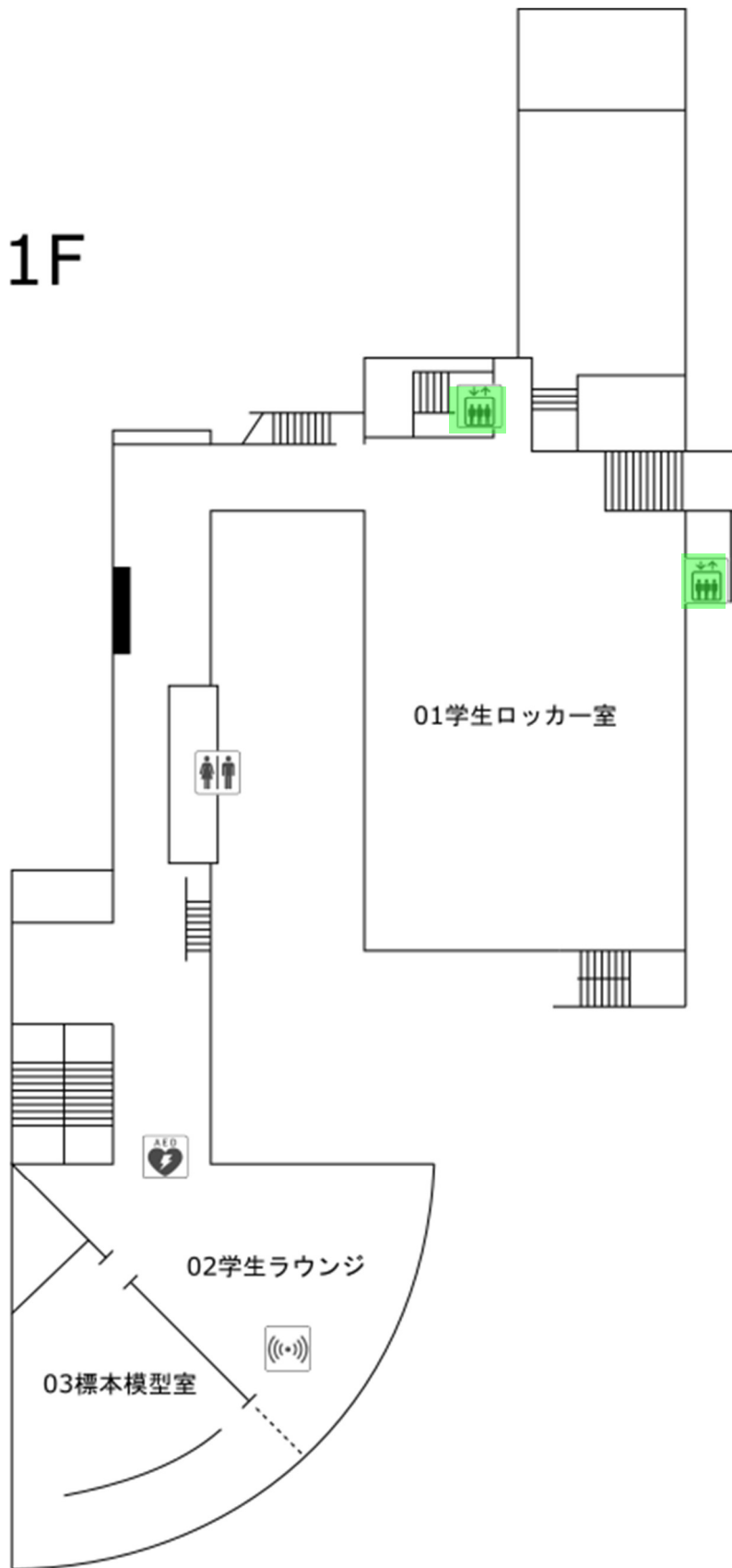



2F

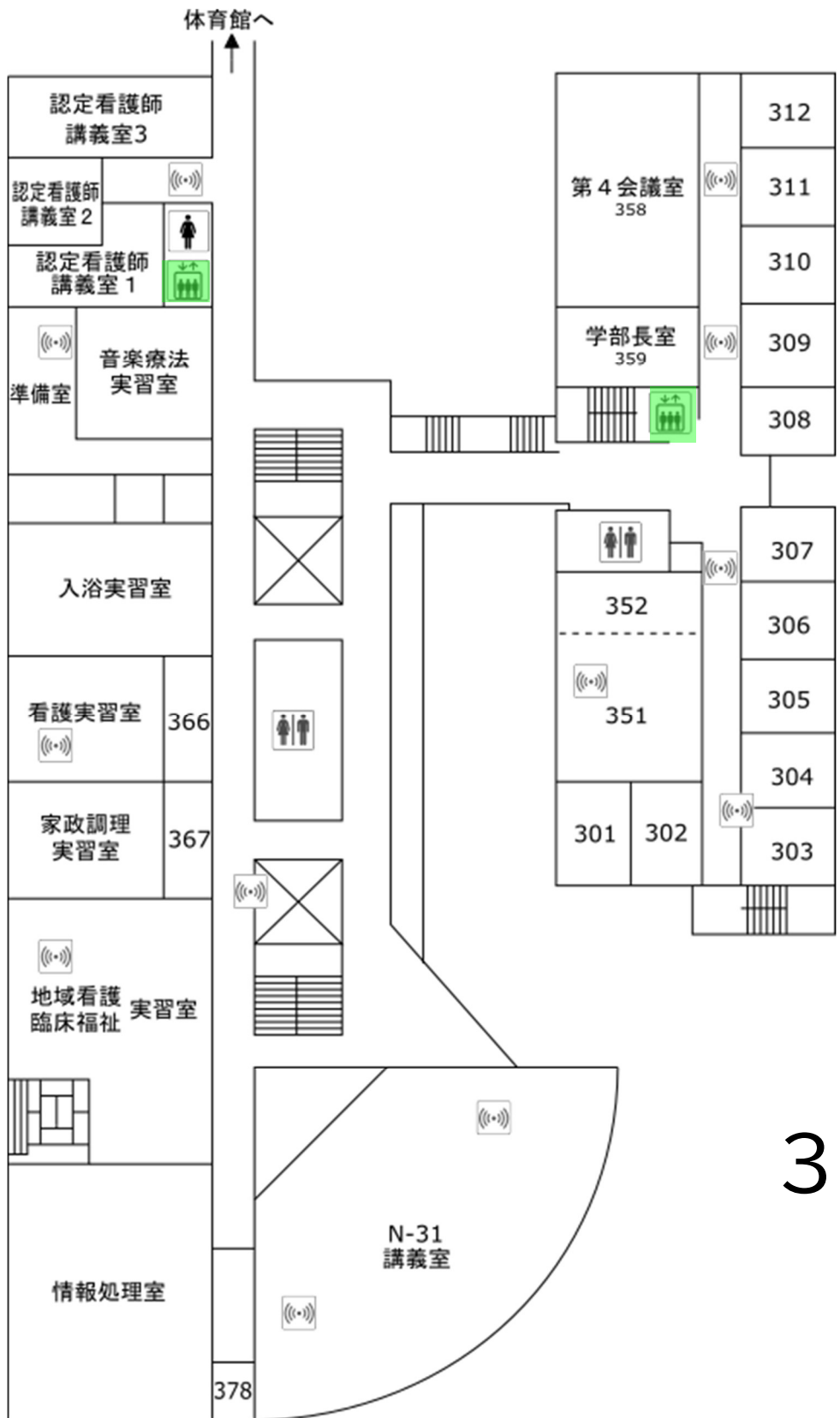

3F



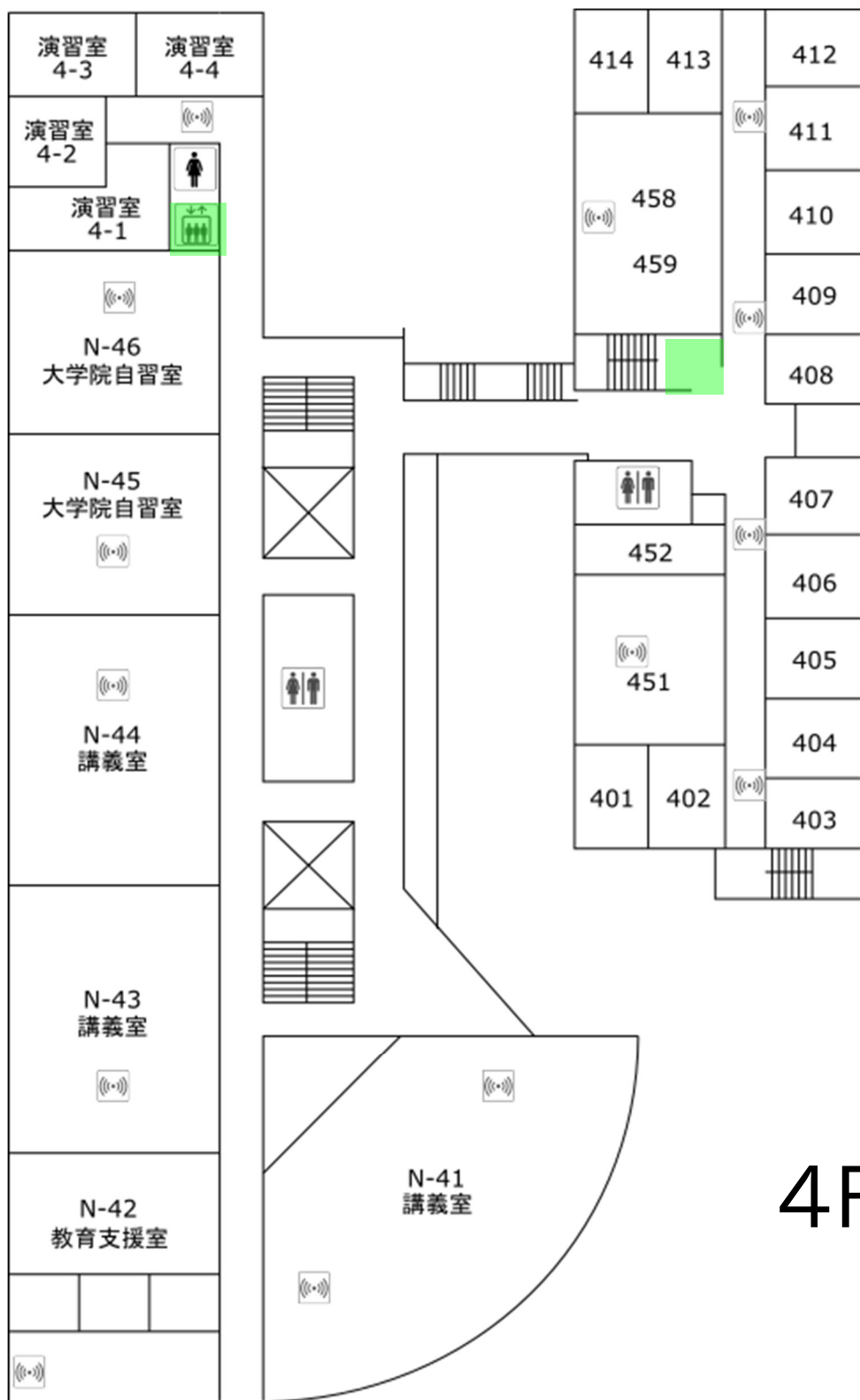

4F

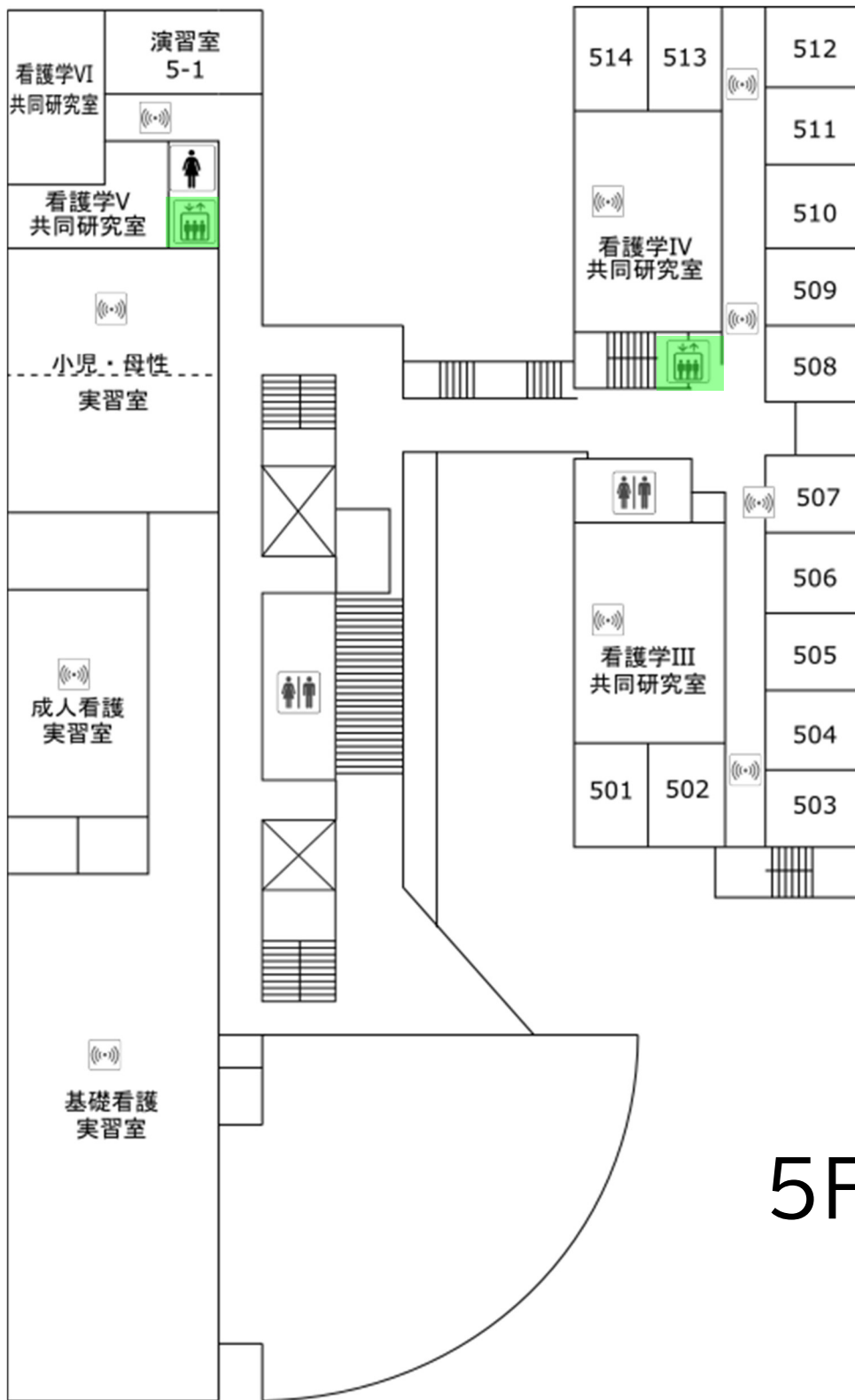

5F

# 1F

## 中央講義棟



# 2F



# 3F

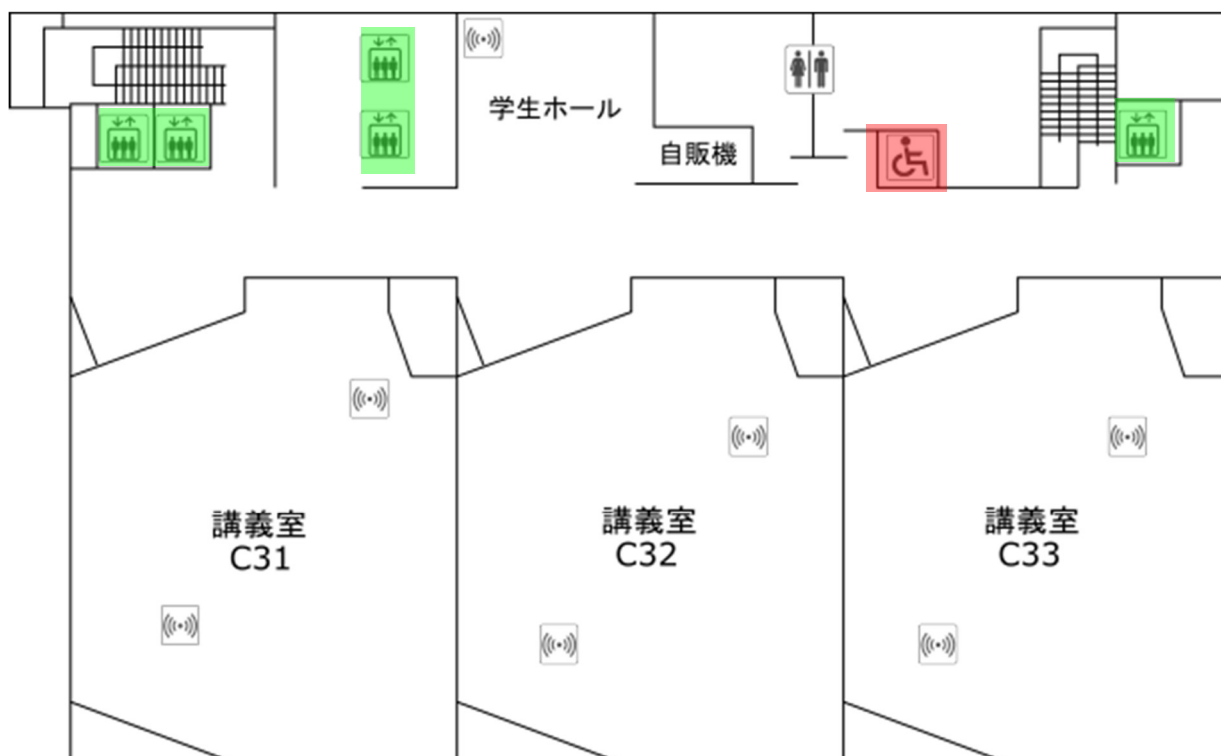

# 4F

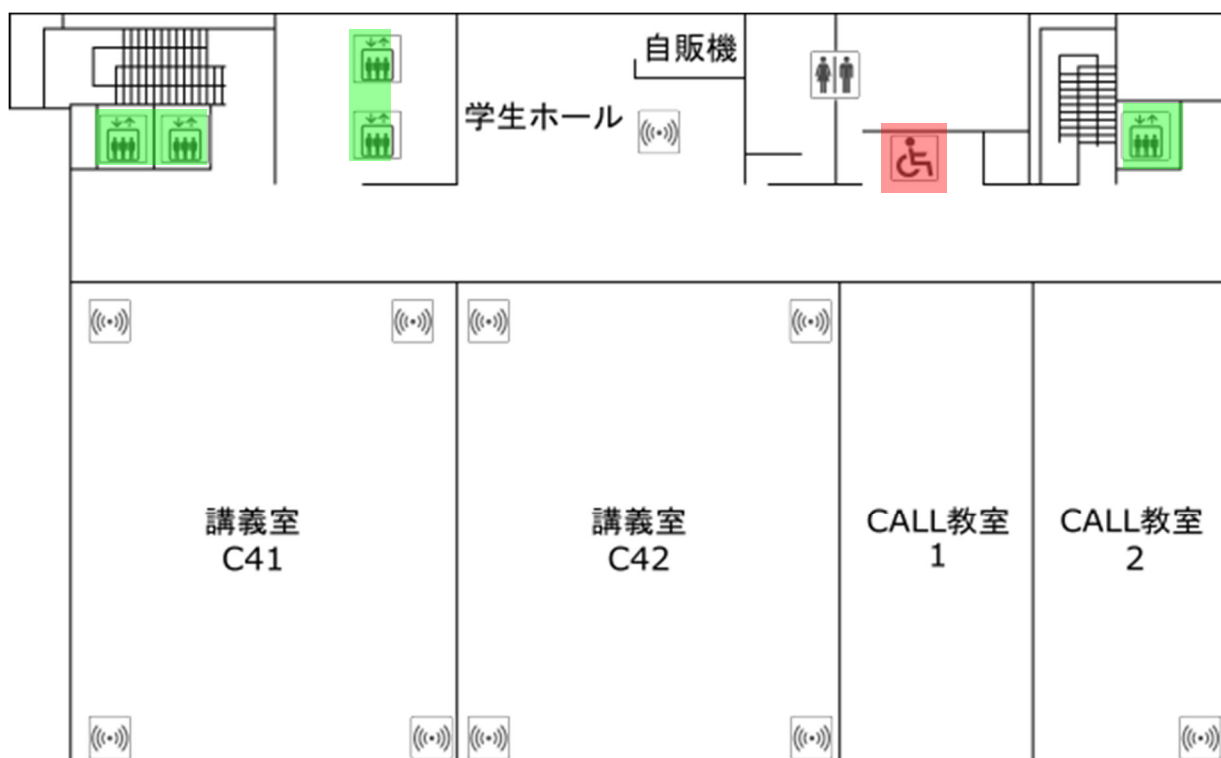

# 5F

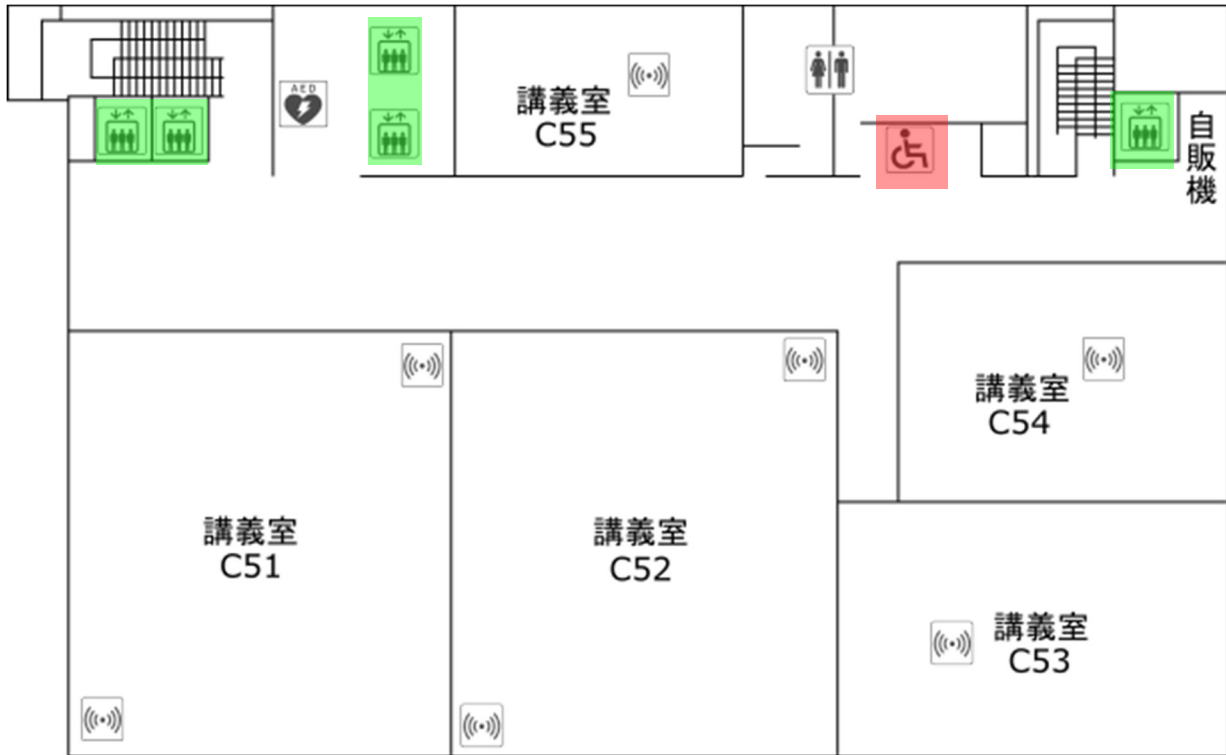

# 6F

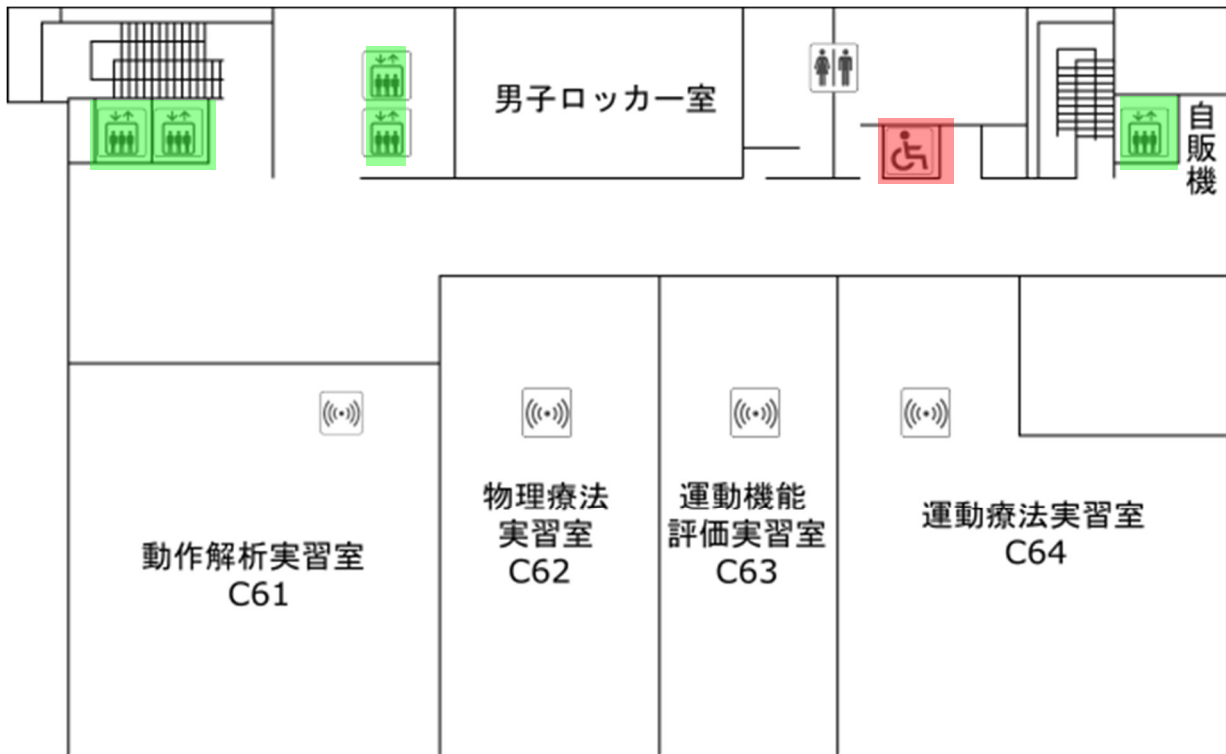

# 7F

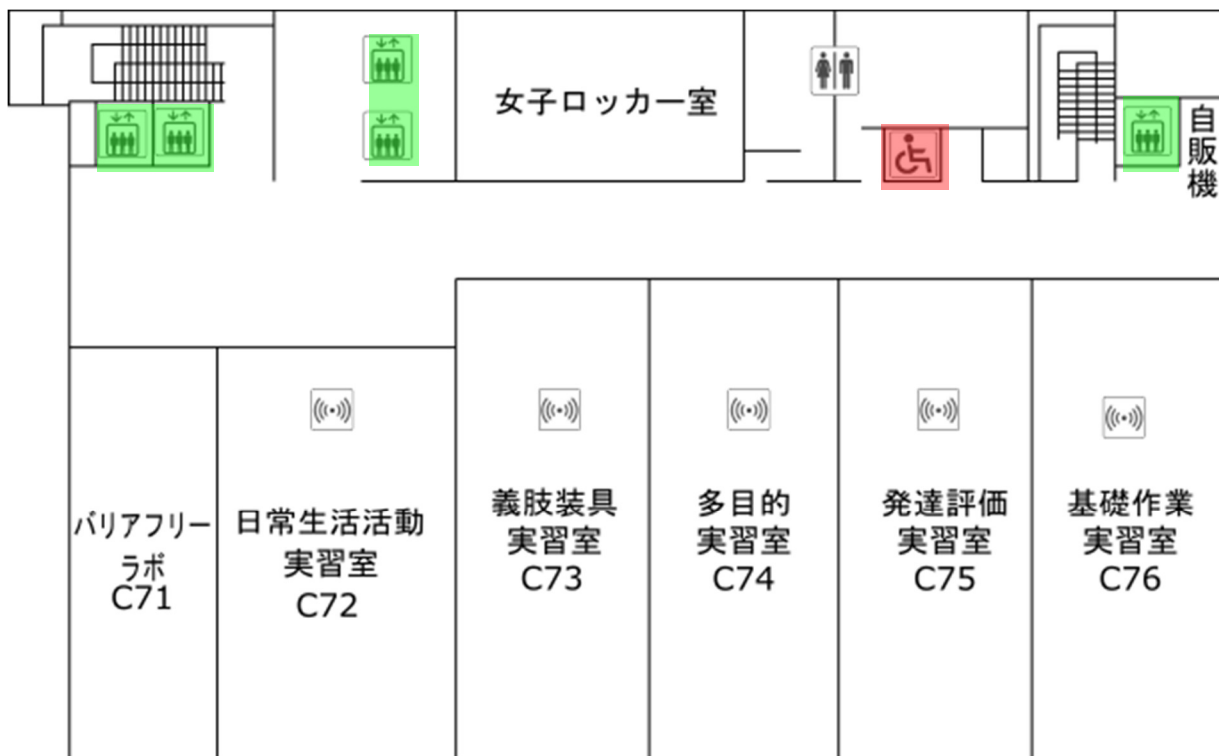

# 8F

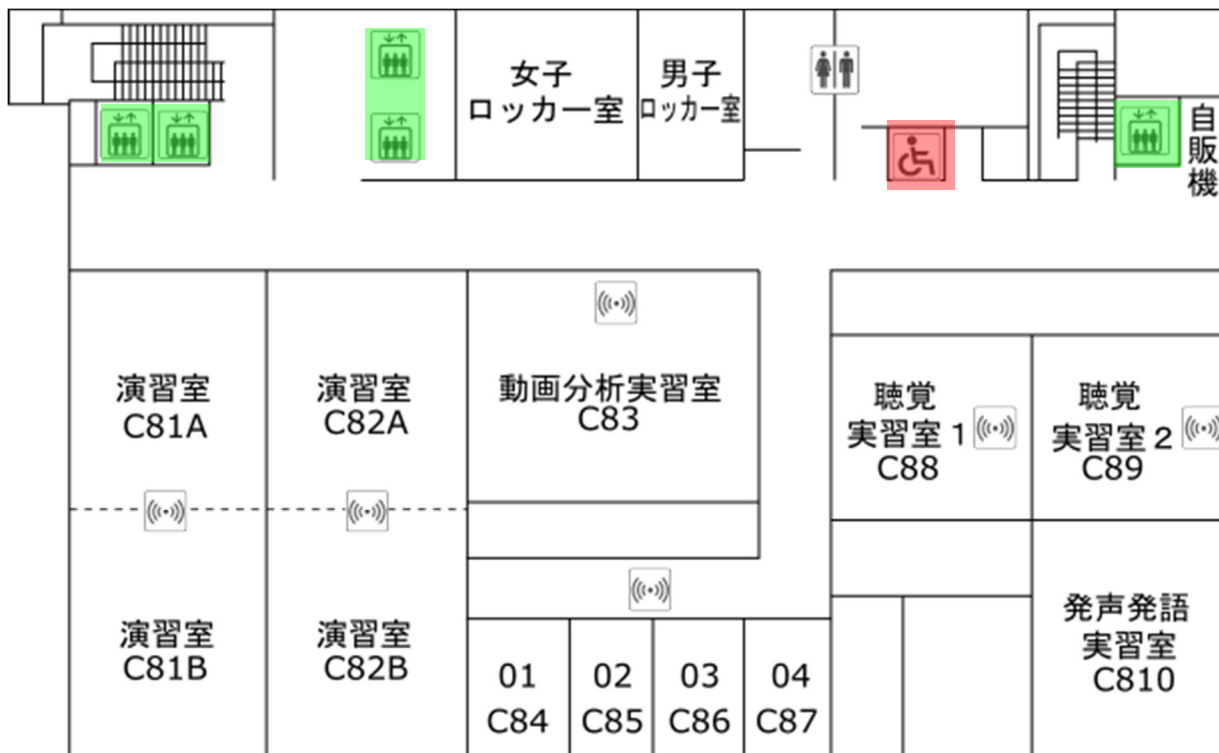

# 9F

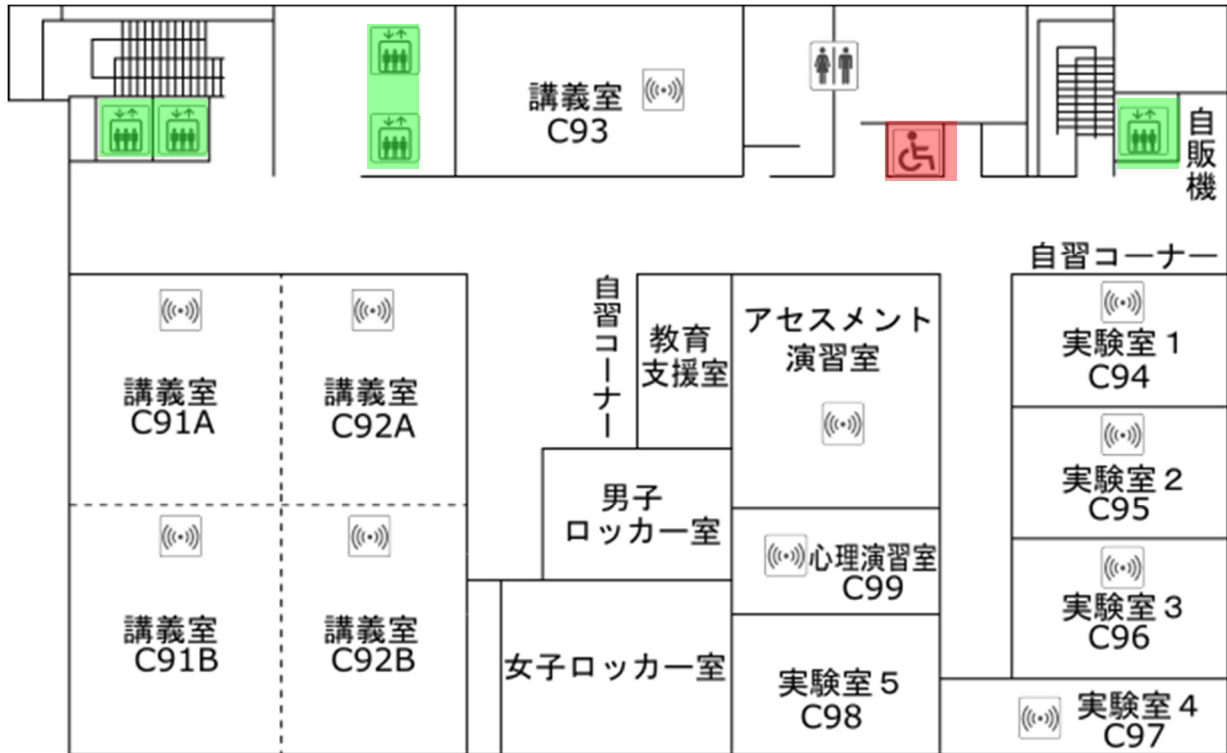

# 10F

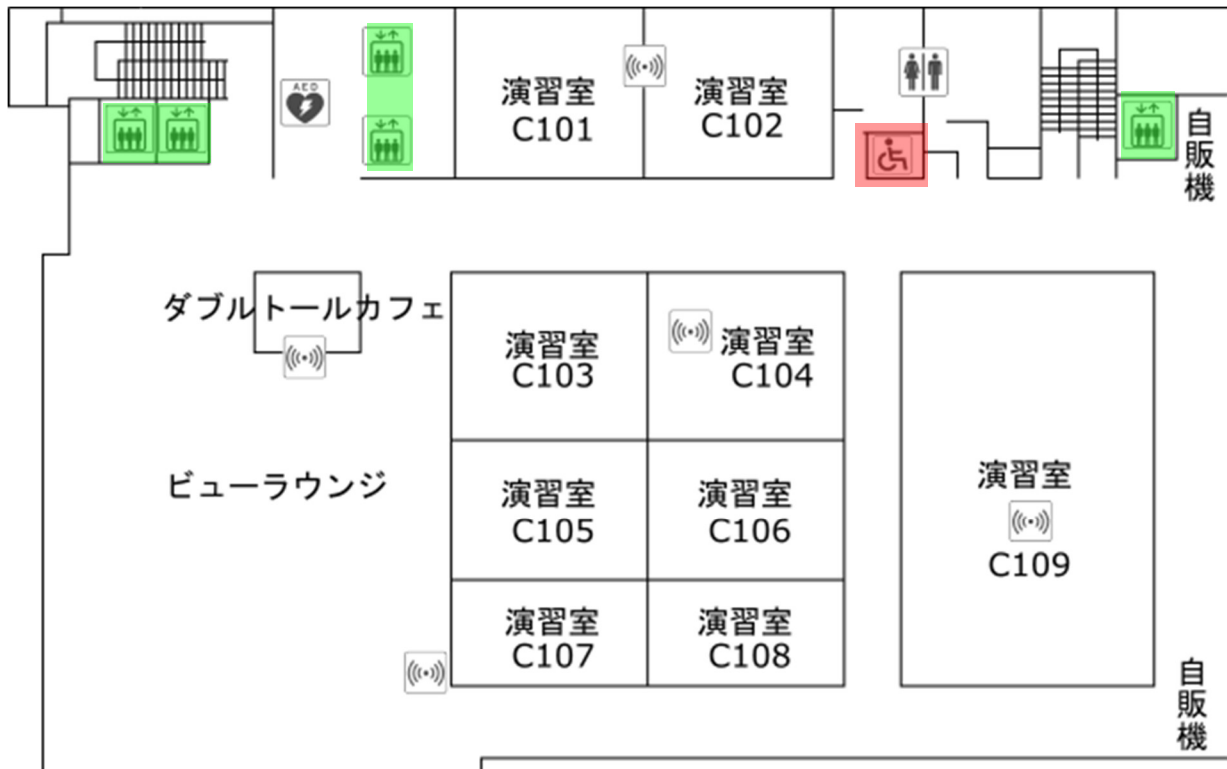

# 総合図書館

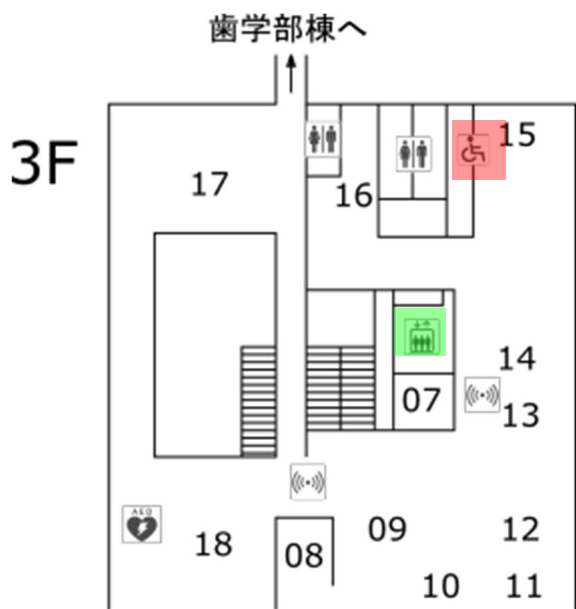
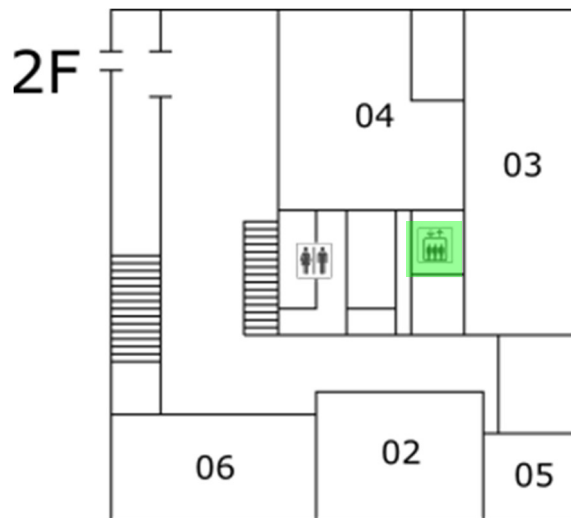
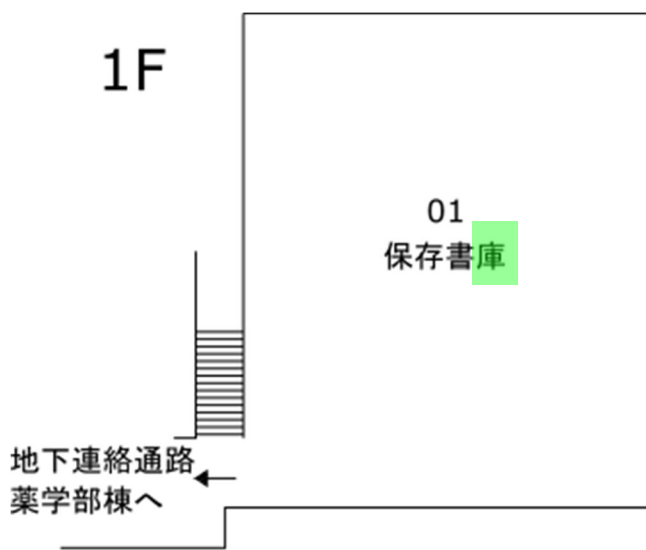



4F

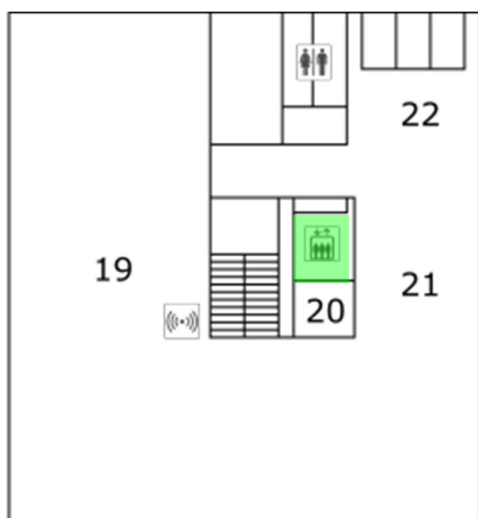

5F

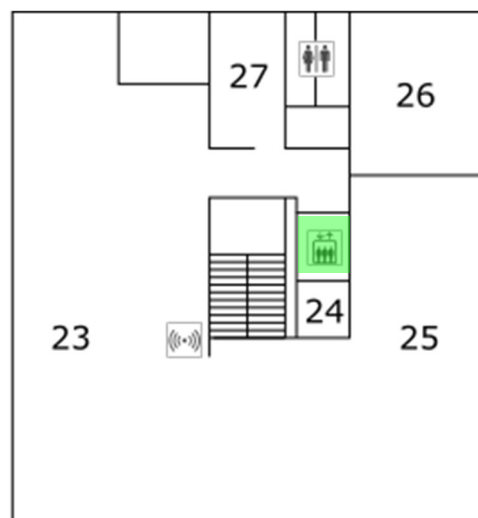

### 体育館

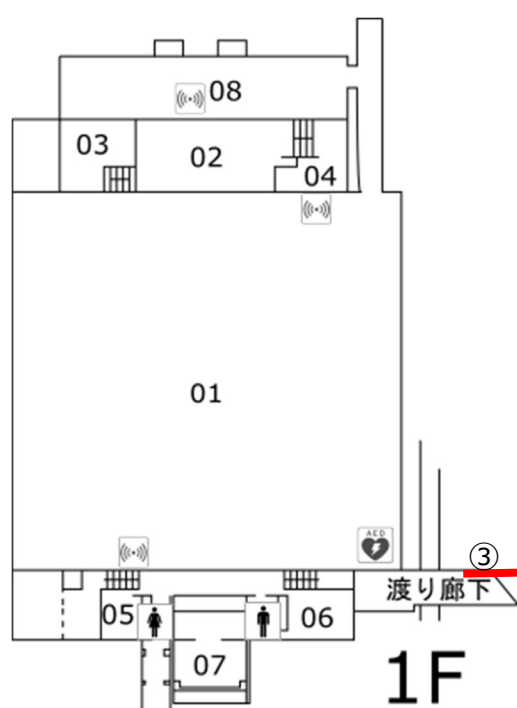

1F

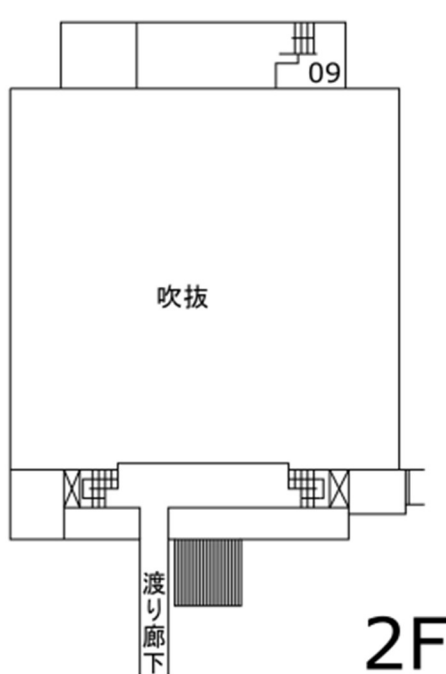

2F

看護福祉学部棟3Fへ

クラブハウス

1F

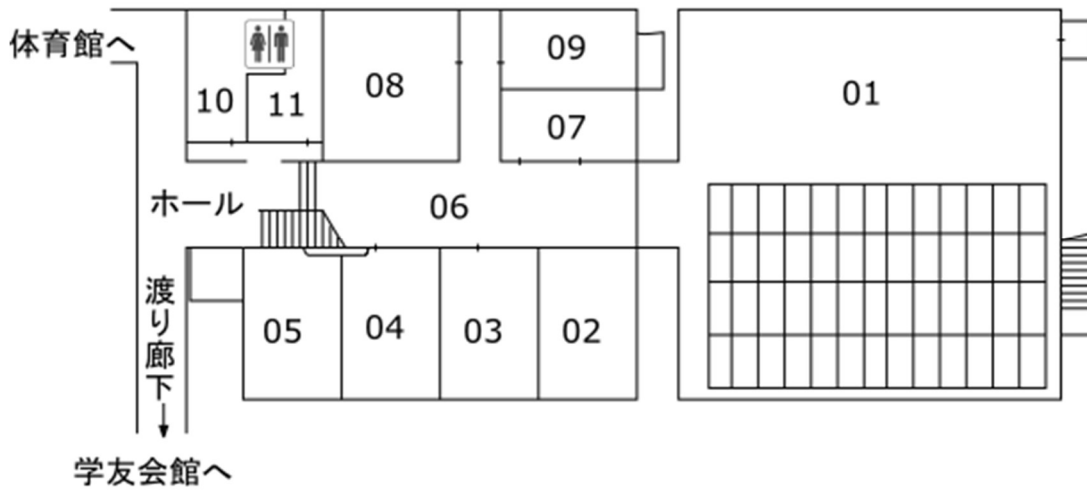

2F

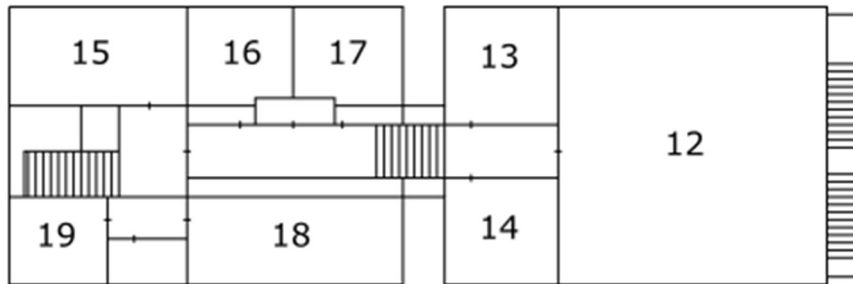

# 学友会館

1F

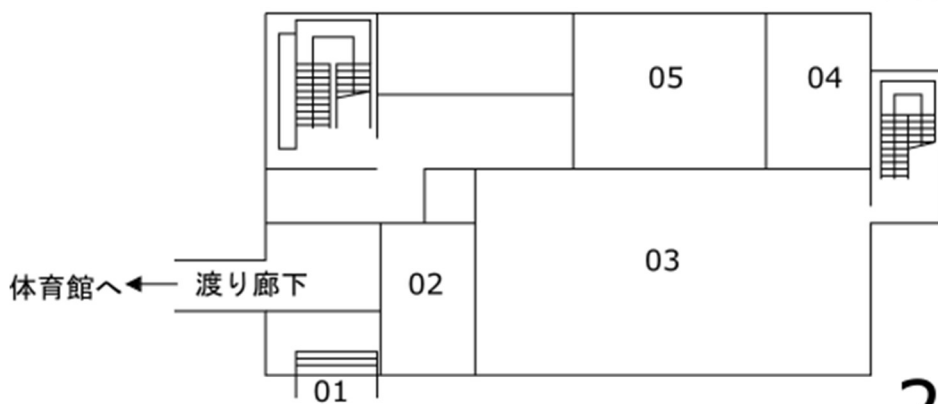

2F

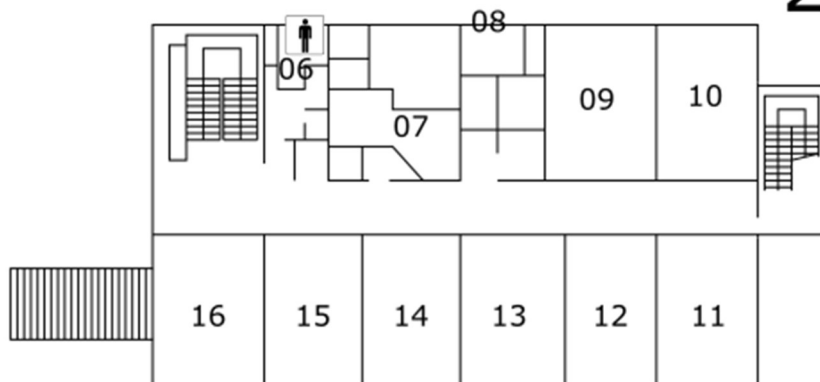

3F

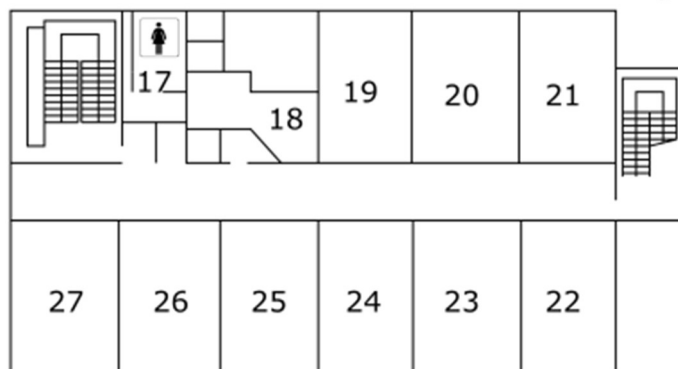

4F

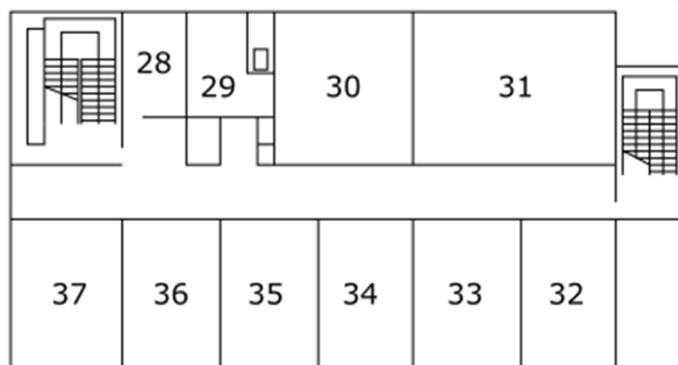

## 20 周記念会館

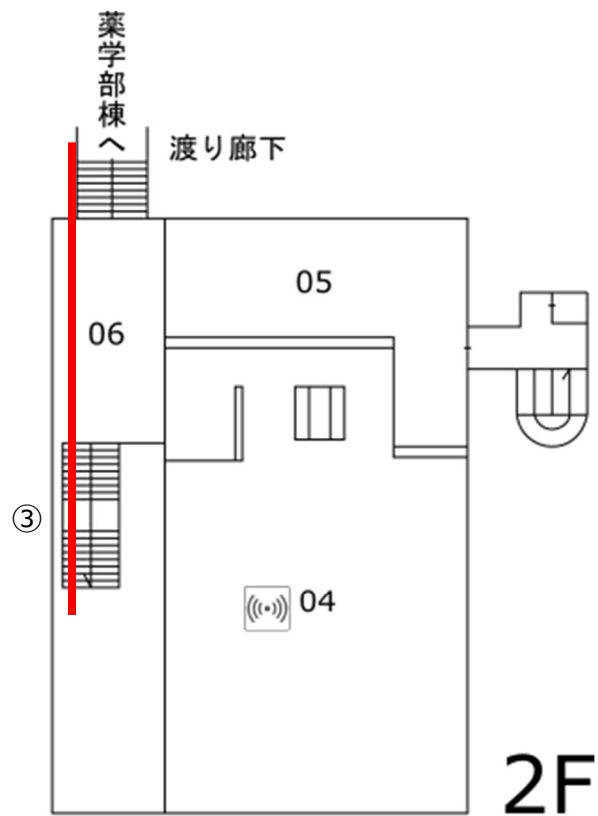
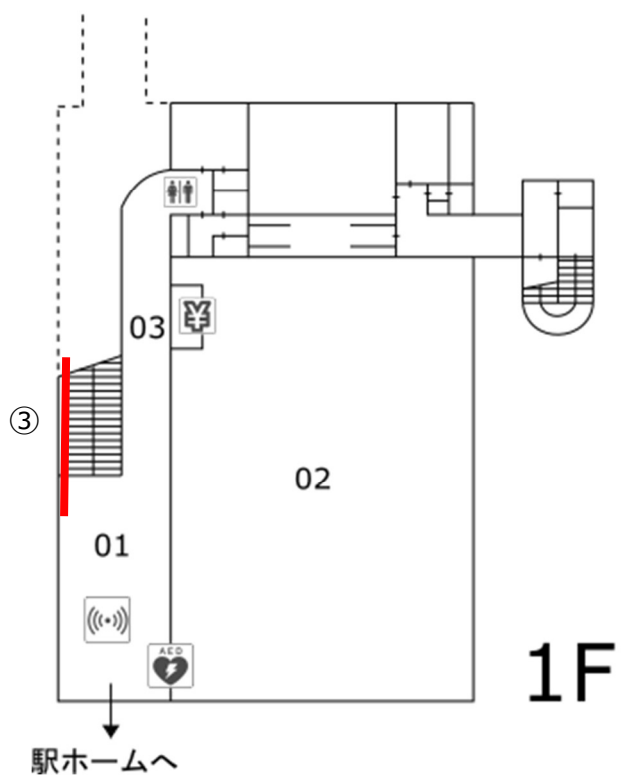

## 茨戸教育研修センター

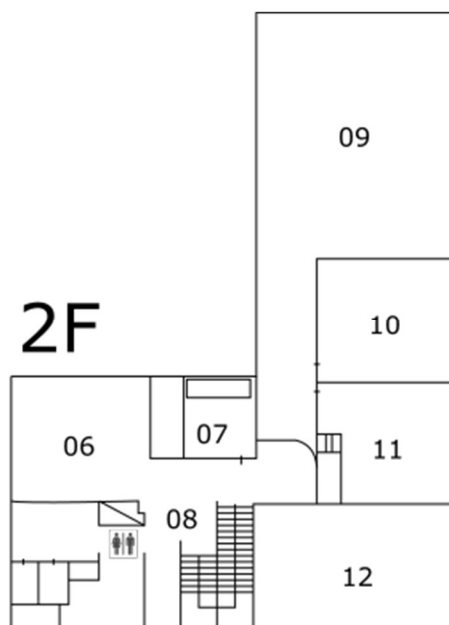
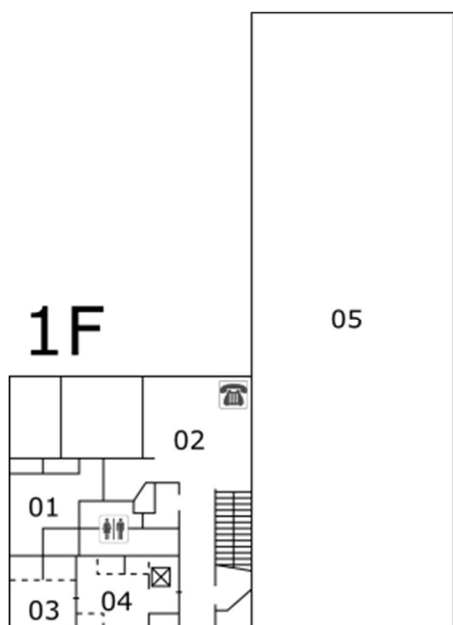

# 北方系伝統薬物研究センター

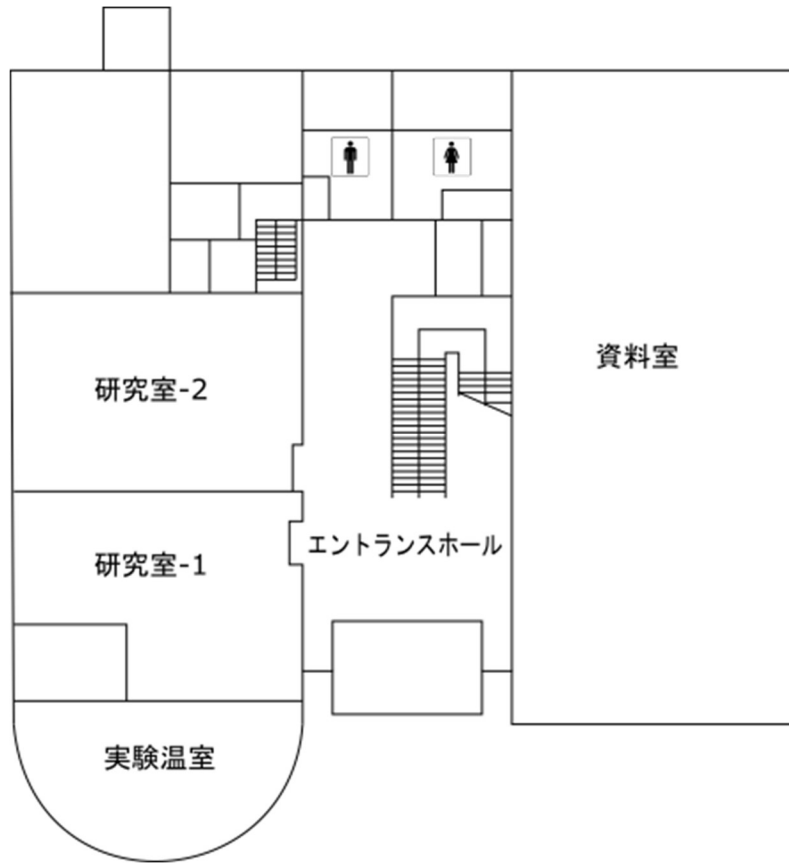

# 札幌あいの里キャンパスマップ

- 総合図書館札幌あいの里分館  
2階に位置する総合図書館札幌あいの里分館。
- 大学病院  
内科、産科等12の診療科、入院病棟、医療心理室、高品質実習室を備えているため、地域医療の核として大きな役割を果たしている。
- ATM  
大学病院地下1Fの北洋銀行あいの里支店のATM。
- 食堂  
医療技術学部1Fの学生食堂。各種日替わり定食、弁当、おにぎり等用意。
- モリタ売店  
大学病院1Fの売店。コピー機のプリペイドカード等販売。
- 丸善売店  
教科書、専門書、文庫本、雑誌、文庫本、コピーカード、食品等を販売。
- 自転車置場  
人や車両の通行の妨げにならないよう自転車置場を利用して下さい。
- AED(自動体外式除細動器)  
心臓に対して電気ショックを与え、脈を正常なリズムに戻すための医療機器。

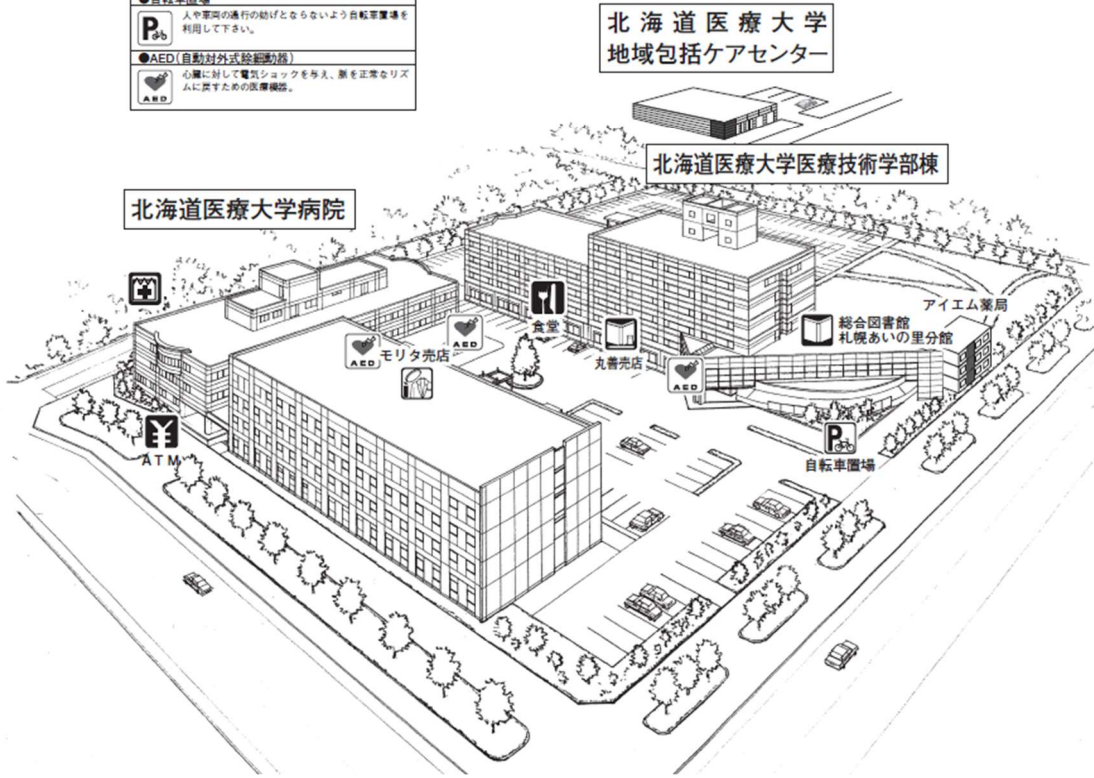

## 札幌サテライトキャンパスマップ

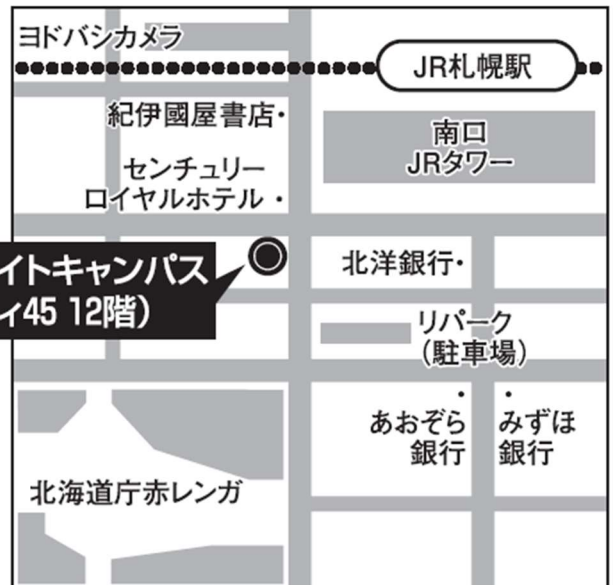

札幌サテライトキャンパス  
(アスティ45 12階)

# 札幌あいの里キャンパス(医療技術学部棟)

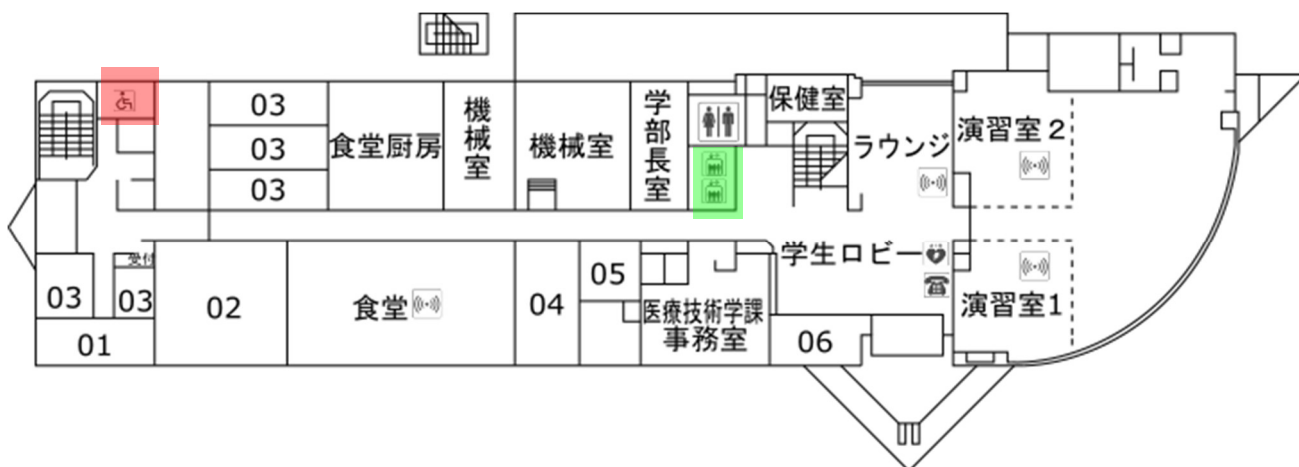

1F

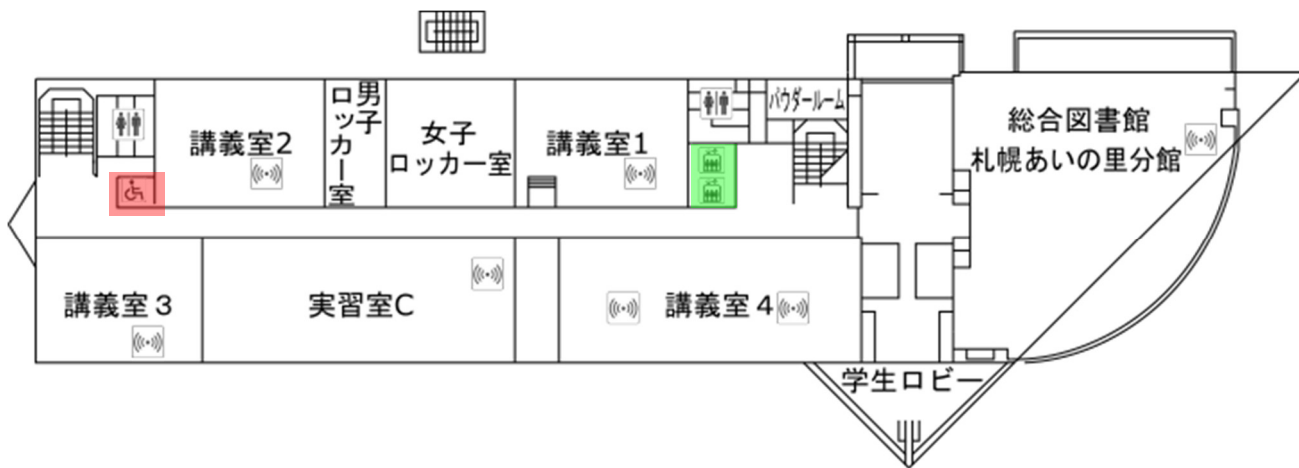

2F

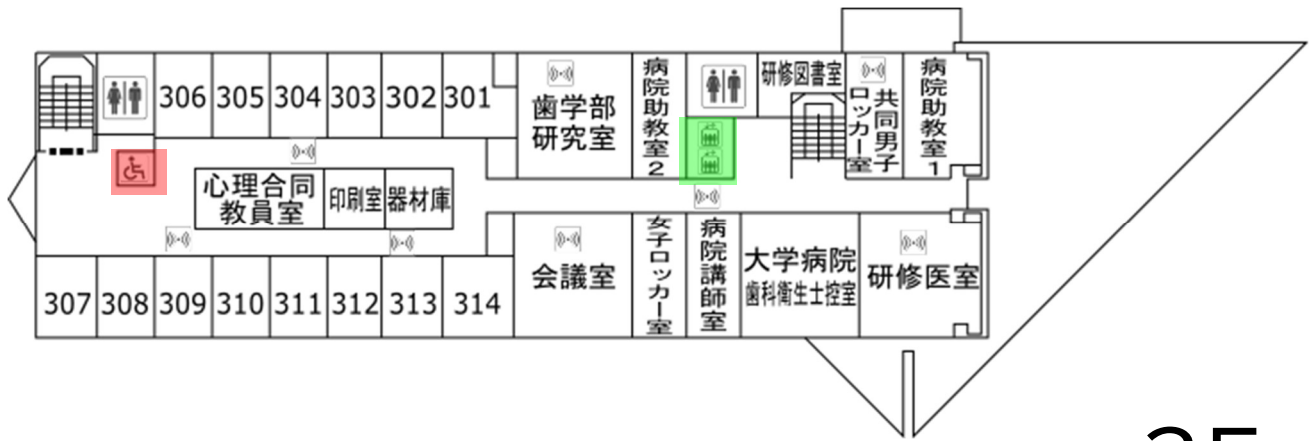

3F

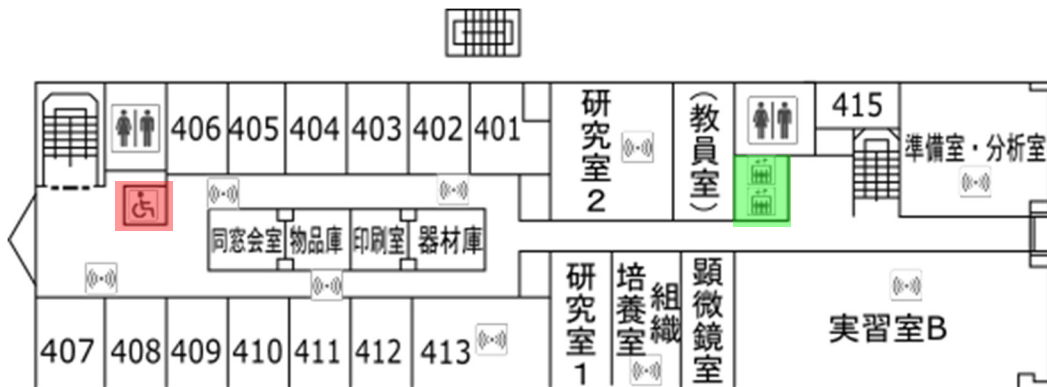

4F



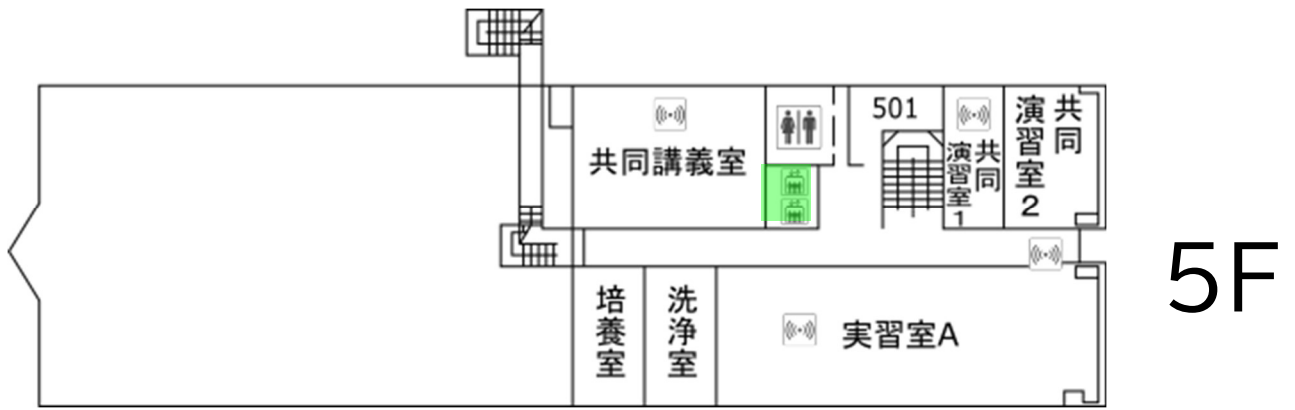

北海道医療大学病院

B1F

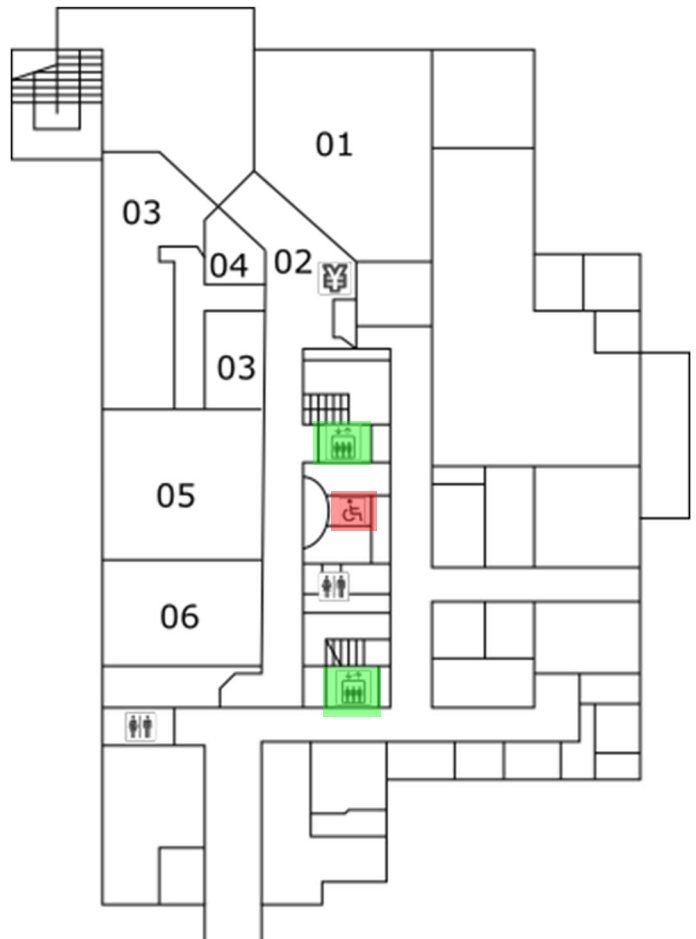

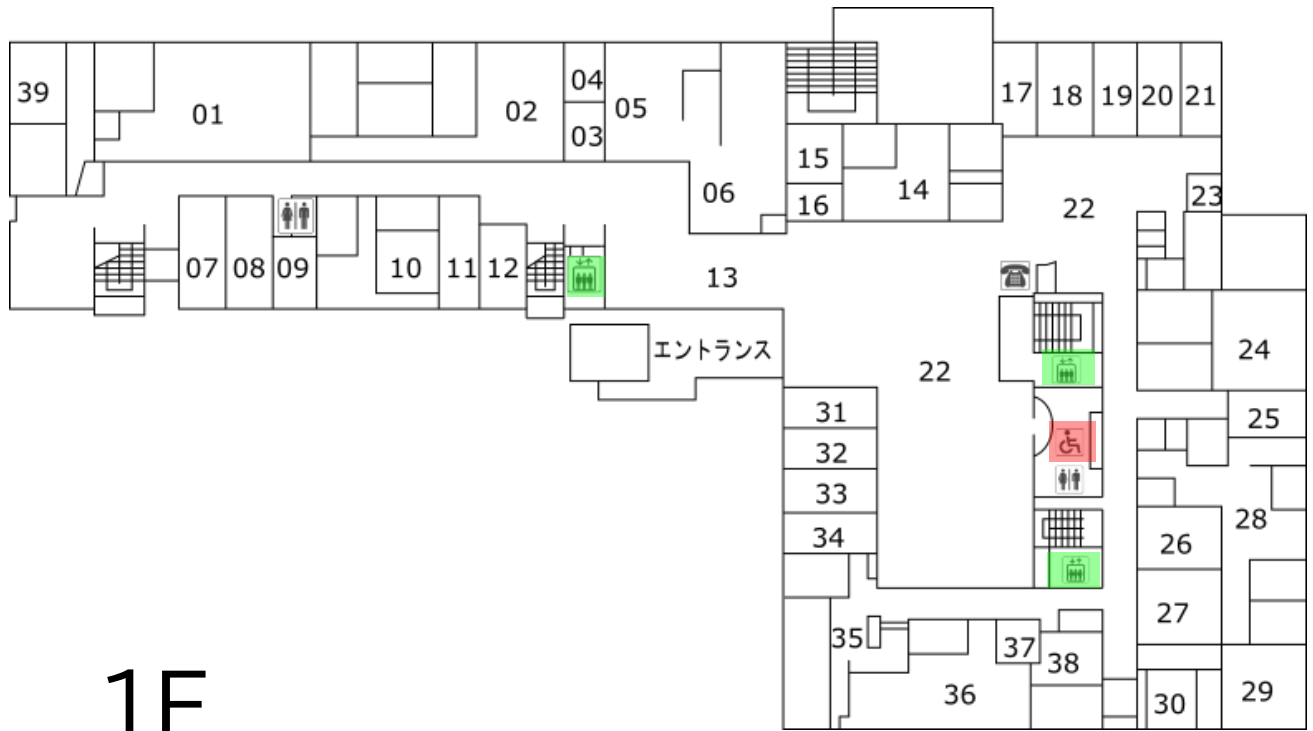

1F

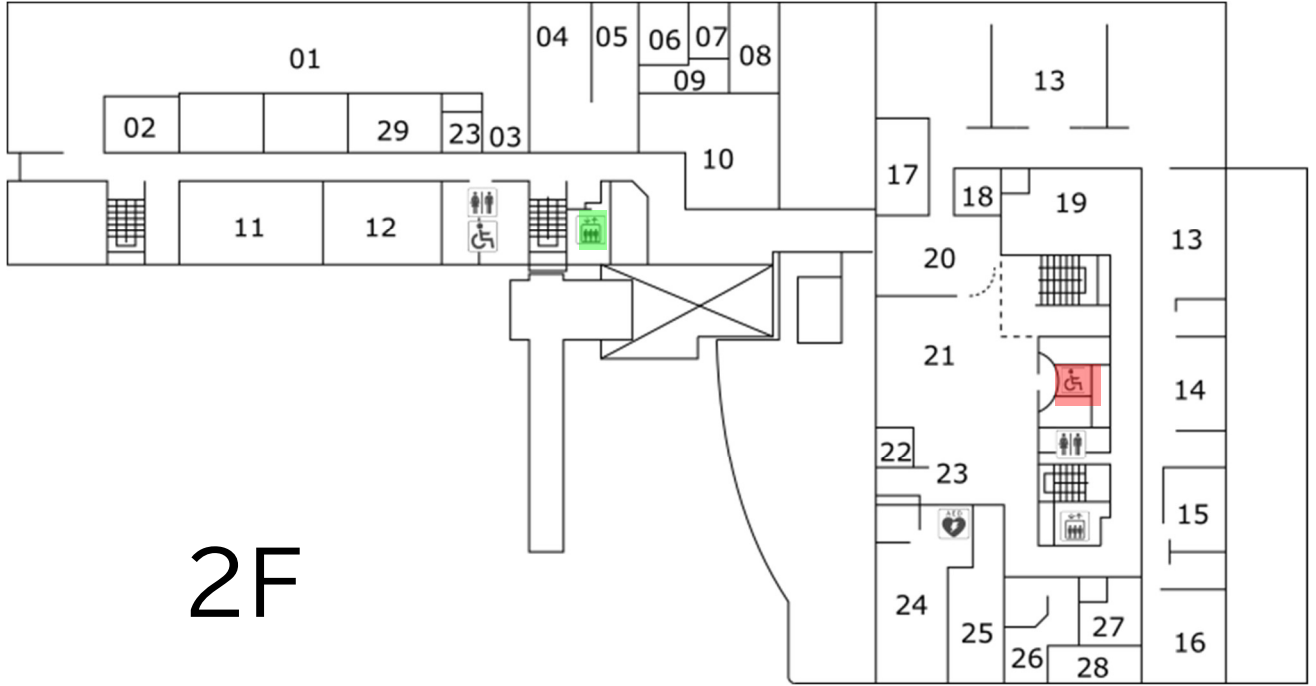

2F

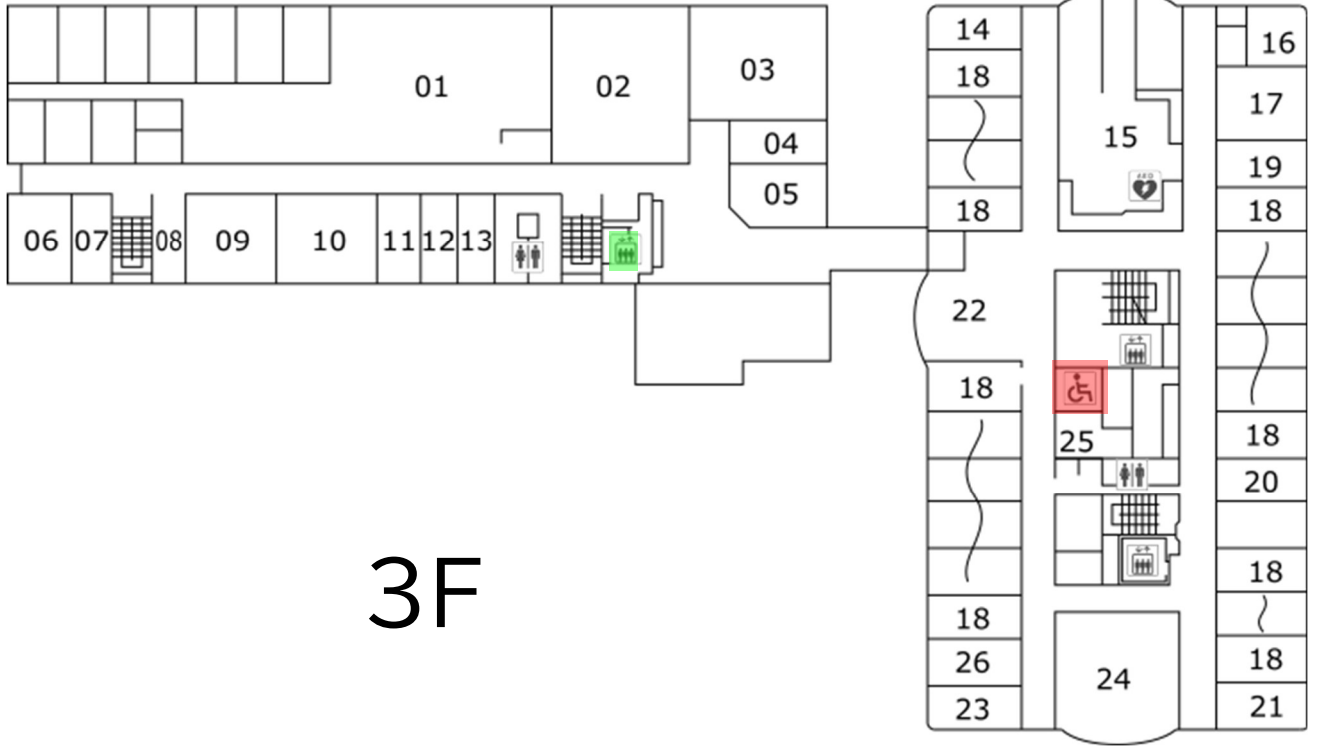

3F

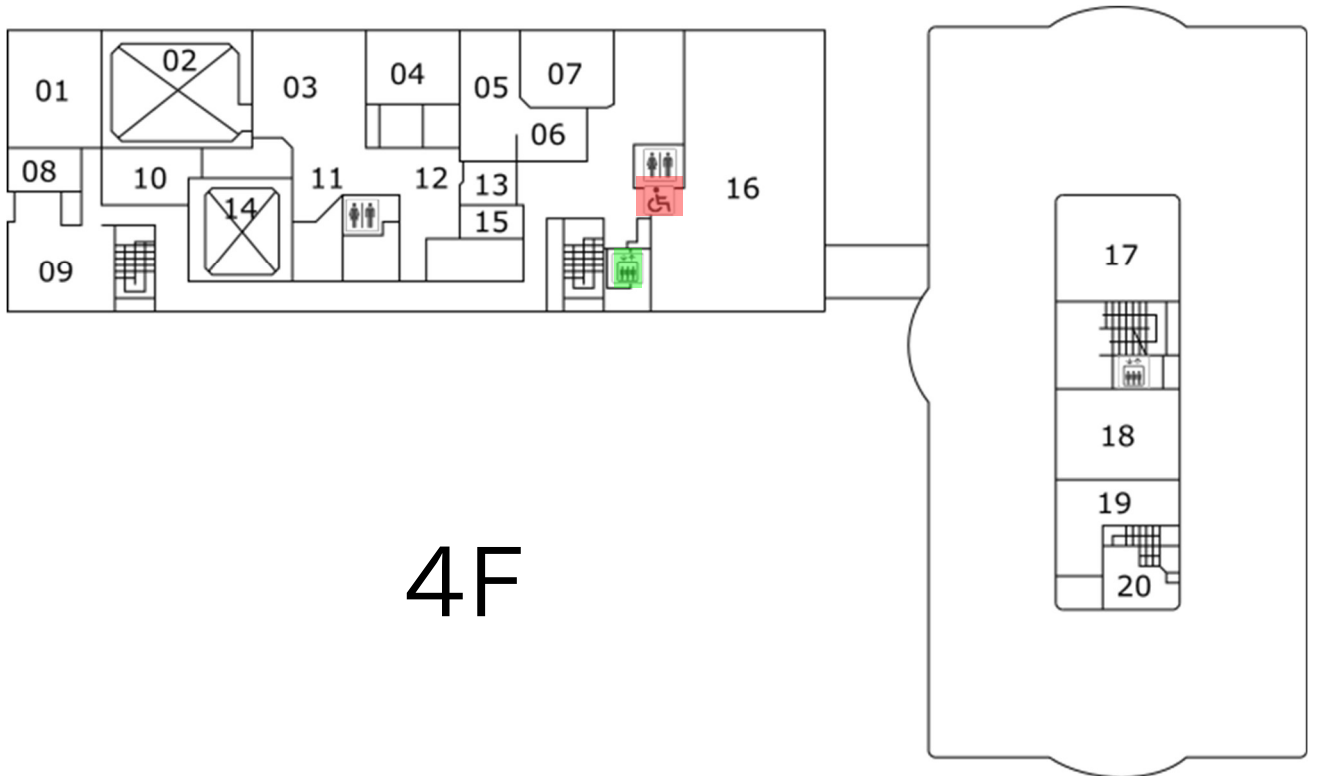

4F

## 地域包括ケアセンター

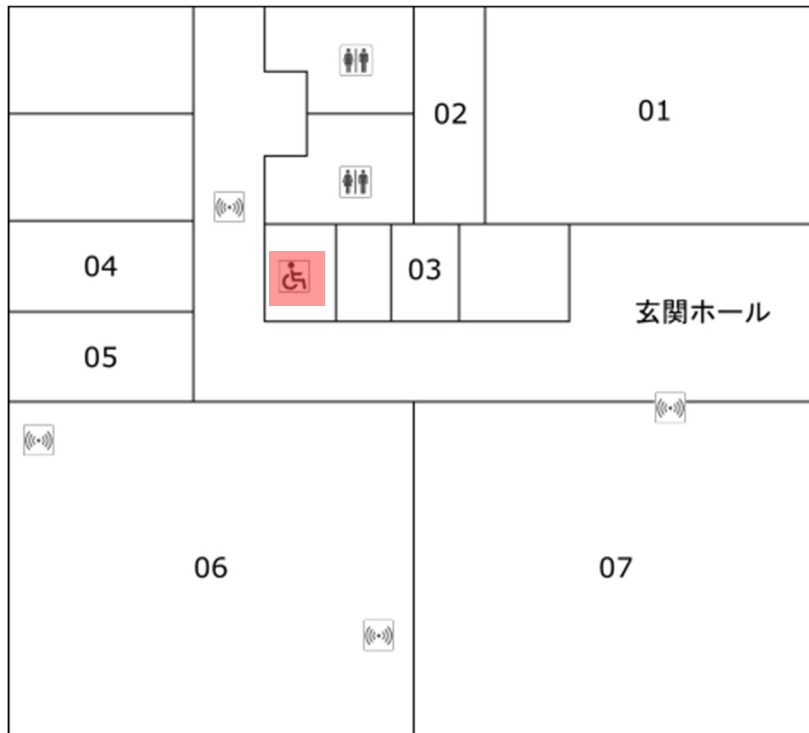

## 札幌サテライトキャンパス

